

DAYCO®

CATÁLOGO

2016

CATÁLOGO

CORREIAS
AGRÍCOLAS



CORREIAS
AGRÍCOLAS





The original **power** in motion™



Fundada em Dayton, Ohio, EUA, em 1905, a **Dayco** é líder em pesquisa, design, fabricação e distribuição de uma ampla gama de correias, tensionadores e polias para os mercados automotivos, de transporte rodoviário, agrícola e industrial.

As contribuições da **Dayco** são parte integrante de como as pessoas vão de um lugar para outro, com as mercadorias são transportadas, a comida é colhida e a infraestrutura é construída. A empresa atua de acordo com valores de longa data, mantendo a promessa de entregar pontualmente, e um compromisso intenso para o serviço independente dos obstáculos. Por mais de um século, **Dayco** supera desafios, emergindo mais forte e mais inteligente em cada momento.

Dayco é uma empresa com mais de 4.500 colaboradores, que trabalham para manter o mundo em movimento cada vez mais eficiente. Com mais de 50 locais em 18 países e com a força de mais de 110 anos de experiência, a **Dayco** continua a tomar as medidas necessárias para globalizar suas operações, a fim de proporcionar uma experiência de serviço contínuo, desde a fabricação até a entrega ao suporte técnico.

Dayco melhora a forma como o mundo se move através da criação de produtos, sistemas e relações que perduram.



*Fundada en Dayton, Ohio, USA. en 1905, **Dayco** es un líder mundial en la investigación, diseño, fabricación y distribución de productos de motor esencial, los sistemas de transmisión y servicios para automóviles, camiones, construcción, agricultura e industria.*

*Las contribuciones de **Dayco** son parte integral de cómo la gente se de lugar a lugar, las mercancías se transportan, los alimentos se cosecha, y la infraestructura se construye. La compañía opera de acuerdo a los valores de larga data - mantenimiento de promesas, la entrega a tiempo todo el tiempo, y un compromiso intenso para el servicio sin importar los obstáculos. Durante más de un siglo, **Dayco** ha superado retos, emergiendo más fuerte y más inteligente a cada paso.*

***Dayco** es una empresa con más de 4.500 asociados talentosos, trabajadoras que ayudan a las personas alrededor del mundo se mueven, los viajes y el trabajo cada vez más eficiente. Con más de 50 ubicaciones en 18 países y en la fuerza de más de 110 años de experiencia, **Dayco** sigue tomando las medidas necesarias para globalizar nuestras operaciones con el fin de proporcionar una experiencia de servicio integral, desde la fabricación hasta la entrega al servicio técnico.*

***Dayco** mejora la forma en que el mundo se mueve mediante la creación de productos, sistemas y relaciones que perduran.*

2016

CORREIAS
AGRÍCOLASCORREIAS
AGRÍCOLAS

INDICE

CARACTERÍSTICAS DO PRODUTO / CARACTERÍSTICAS DEL PRODUCTO	02 e 03
INSTALAÇÃO/MANUTENÇÃO/ARMAZENAMENTO	04
INSTALACIÓN/MANUTENIMIENTO/ALMACENAMIENTO	05
DIMENSÃO/DIMENSIÓN	06 e 07

COLHEITADEIRA / COSECHADORA

BERNARDIN

M-19	11
M-20/M-21	11
M-23	11
M-24	12
M-2000	12
M-2160	12

CASE

660/ 960 ATÉ 1975	13
1688/2166/2188	14
2166 AXIAL / 2366	15
2388 AXIAL - STANDARS / EXTREME	16
2399 AXIAL	17
COTTON EXPRESS 2555	18
CANA 7000 / 7700	19

CLAYSON

1530	20
4040	21

DANIELE

1051	22
------------	----

DEUTZ

ARAUZ - MAXIMA	22
FAHR - OPTIMA	22
FAHR - VIEJO	23

DON ROQUE

RV-100	23
RV-125 E ELECTRO / RV-150M E ELECTRO	24
RV-170 ELECTRO / RV-1550E	25

IDEAL

CA800	26
CA875	27
1170 (ATÉ 11/83)	28
1170 / 1175 (de 12/83 a 12/85)	29
1170 / 1175 (de 01/86 a 09/86)	30
1170 / 1175 (de 10/86 em diante)	31
9070 / 9075 / 9080 / 9090 / 9090 HYDRO	32

JOHN DEERE

1165	33
1175	34
1185	35
1450	36
1550	37
1470 / 1570	38
9470STS / 9570STS	39
9650STS / 9750STS	40
9660STS / 9760STS	41
9670STS / 9770STS	42
9870STS	43
COTTON PICKER 9965	44
COTTON PICKER 9970	45
COTTON PICKER 9976	46
COTTON PICKER 9986	47

MASSEY FERGUSON

MF 1630	48
MF 34 / 38	49
MF 3640	50
MF 3640 Advanced / 5650 Advanced	51
MF 5650 / 5650 TURBO	52
MF 6845 / 6855 / 6855 HYDRO	53
MF 32	54
MF 8780	55
Mf9790 AXIAL	56

MAXION

MX90 TURBO	57
------------------	----

METALFOR

MA-1360 / 1370	58
AURUS 1360 / 1370	59

NEW HOLLAND

1530	60
4040 / 5050	61
8040 / 8055	62
CS 660	63
TC55 / TC57 / TC57 HYDRO / TC 57 EXITUS	64
TC59	65
TC5070	66
TC5090	67
CR9060/CR9070/CR9080	68
TR97 / TR98	69

SANTA MATILDE

SM 1000	70
SM 1200	71
SM 5105	72

SLC

1000 (ATÉ 1975)	73
1000 (1976 EM DIANTE)	74
2000	75
2200	76
6200 / 7200	77
6300 / 7300 / 7500TB / 7700TB	78
8500H / 8700H	79

VALTRA

BC4500	80
BC6500	81
Bc7500	82

VASSALLI

900 (até 1976)	83
900	83
900 - ENSACADEIRA JMR	83
900 - LIDER	84
910 - LIDER	84
SUPER GRANELEIRA	84
3-16 (até 1983)	85
3-16 (de 1983 a 1985)	85
1200H	85
1200M	86
1500M	86
V1300/V1550	87
AX7500	88

APLICAÇÕES DIVERSAS /

APLICACIONES DIVERSA

CLASS CONSUL	89
MASSEY FERGUSON	89 e 90
SANTA MATILDE	90

TABELA DE CORRELAÇÃO /

ÍNDICE DE CORRELACIÓN

.....	91
-------	----

TRATOR / TRACTOR

AGRALE	107
ALLIS CHALMERS	107
BARBER GREENE	107
CASE	107
CATERPILLAR	107
CBT	107
CLARK	108
CLASS	108
CUMMINS	108
EATON	108
FENDT	108
FIAT ALLIS	108
FORD	108
HUBER - WARCO	109
HYSTER	109
JOHN DEERE	109
KOMATSU	109
LAVRARE	109
MASSEY FERGUSON	109
MICHIGAN	110
MITSUBISHI	110
MULLER	110
MWM	110
NEW HOLLAND	110
NISSAN	110
SANTA MATILDE	110
TEMA - TERRA	110
TEREX	110
VALTRA (VALMET)	111
VOLVO	111
WABCO	111
YALE	111
YANMAR	111

TABELA DE CORRELAÇÃO /

ÍNDICE DE CORRELACIÓN

.....	113
-------	-----

TENSIONADOR / TENSOR

.....	117
-------	-----

CARACTERÍSTICAS DO PRODUTO

Materiais de alta tecnologia. Desenvolvidas e fabricadas com a certificação ISO9001
 As Correias DAYCO tem várias características adicionais:

- Composto resistente a altas temperaturas.
- Cordoneel resistente ao alongamento.
- Processo de construção de múltiplas camadas com fibras orientadas dando suporte aos cordoneis.
- Tratamento químico especial que assegura melhor adesão entre seus componentes.



DAYCO melhora a forma como o mundo se move através da criação de produtos, sistemas e relações que perduram.



Tudo isso garante maior capacidade de potência em rendimento no campo.

CORREIAS AGRÍCOLAS



CORREAS AGRÍCOLAS

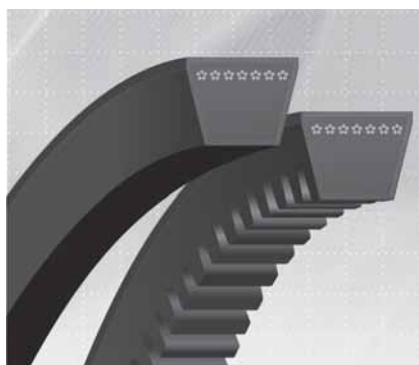

DAYCO® V & WEDGE

Construídas com tecido impregnado de borracha especial responde pela proteção dos componentes da correia e resiste a abrasão, intempéries, óleo e ozônio. Sua construção garante uma transmissão de potência integral com baixo alongamento e resistência à fadiga, provocada pela compressão.

Construido con tejido impregnado de goma especial es responsable de proteger los componentes de la correia y se resiste a la abrasión, a la intemperie, el petróleo y el ozono. Su construcción asegura una transmisión de potencia con baja elongación y resistencia a la fatiga causada por la compresión.

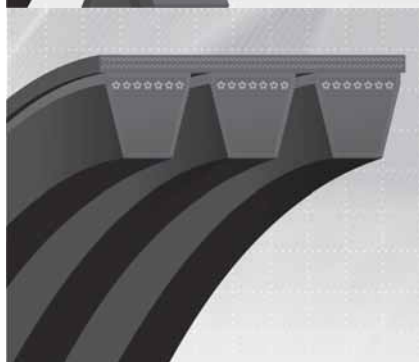

DAYCO® BANDED

Produzidas com dois ou mais canais unidas por lona de topo especialmente, projetadas para suportar transmissões sujeitas a vibração e carga de choque, evitando o “turn over” ou virada na polia. Gerando economia de energia e maior resistência e produtividade. Seu desempenho é excelente em ambientes severos e situações de alta carga.

Producido con dos o más canales unidos por la parte superior bolsa especialmente diseñada para soportar transmisiones sujetas “turn over” o girar la polea. Generando un ahorro de energía, más resistencia y la productividad. Su rendimiento es excelente en ambientes severos y situaciones de alta carga

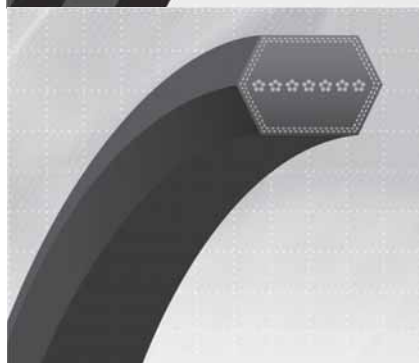

DAYCO® DOUBLE ANGLE

Desenvolvida para transmitir potência necessária em ambos os lados da correia. Seu revestimento garante excelente resistência ao desgaste abrasivo, calor, ozônio, graxa, óleo ou sujeira. Seus fios estão localizados no centro, que somados aos seus compostos de borracha garante vida longa e uma maior capacidade de força.

Diseñada para transmitir potencia requerida en los dos lados de la correia. Su recubrimiento asegura una excelente resistencia al desgaste abrasivo, el calor, el ozono, grasa, aceite o suciedad. Sus hilos se encuentran en el centro, lo que sumado a su compuesto de goma asegura una larga vida y una mayor capacidad de energía.

CARACTERÍSTICAS DEL PRODUCTO

Materiales de alta tecnología. Desarrollado y fabricado conforme a la certificación ISO9001
Correas DAYCO tiene varias características adicionales:

- Compuesto resistente a altas temperaturas.
- Cordónel resistente al estiramiento.
- Un método de construcción de múltiples capas con las fibras orientadas de apoyo cuerdas.
- Tratamiento especial químico que garantiza una mejor adherencia entre sus componentes.



DAYCO mejora la forma en que el mundo se mueve a través de la creación de productos, sistemas y relaciones que duran.



Todo esto garantiza una mayor eficiencia en la capacidad de la energía en el campo.

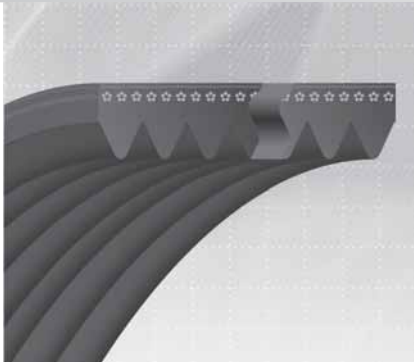

DAYCO® PV

Projetadas para garantir o perfeito encaixe contínuo com os canais das polias transmitindo potência em alta velocidade, desempenho suave, sem vibrações em uma unidade compacta. O design do canal aumenta a flexibilidade da correia e sua resistência a rachaduras.

Diseñado para asegurar el ajuste perfecto con canales continuos de poleas de transmisión de potencia a alta velocidad, un rendimiento suave y sin vibraciones en una unidad compacta. El diseño de canales aumenta la flexibilidad de la correia y resiste el agrietamiento.

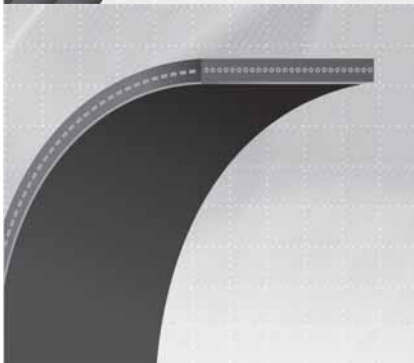

DAYCO® FLAT

Desenvolvida com material para suportar os esforços da aplicação e o alinhamento dos cordões garantem o perfeito equilíbrio da correia em trabalho, prevenindo deslocamento lateral.

Material desarrollado para apoyar la aplicación del esfuerzo y la alineación de las cuerdas garantizan el equilibrio perfecto para el trabajo de la correia, evitando el desplazamiento lateral.

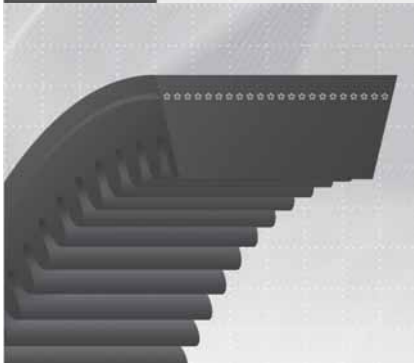

DAYCO® VARIADORA DE VELOCIDADE VARIADORA DE VELOCIDADE

Sua superfície é projetada especialmente para evitar o "achatamento" ou o esticamento, resistindo à fadiga causada pela compressão e flexão. No elemento tensor, ou cordónel, é utilizado Aramida (Kevlar®) que garante maior resistência e capacidade de carga.

Su superficie está especialmente diseñado para evitar que "aplanamiento" o estiramiento, resistencia a la fatiga causada por la compresión y flexión. En el elemento tensor o cordónel se utiliza de Aramid (Kevlar®), que garantiza una mayor resistencia y capacidad de carga.

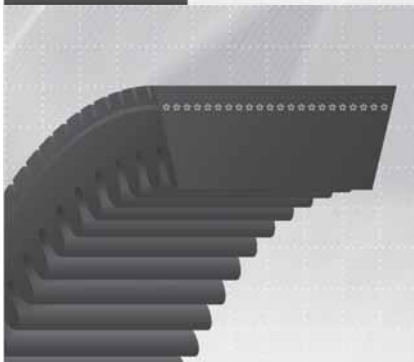

Corpo da correia, possui borracha com principal característica a alta resistência ao vapor e excelentes resultados quando expostos ao calor, água e intempéries. Todas as correias Variadoras de Velocidade Dayco são com dentes moldados e seu design foi projetado para maximizar a flexibilidade da correia e capacidade de carga para cada dada seção transversal.

Cuerpo de la correia de goma tiene característica principal una alta resistencia al vapor y excelentes resultados cuando se exponen al calor, el agua y el clima. Todos las correas Variadoras de Velocidad Dayco son moldeados con los dientes y su diseño ha sido diseñado para maximizar la flexibilidad y la capacidad de carga de la correia para cualquier sección transversal dada.

INSTALAÇÃO

A instalação da correia quando executada de forma errada, pode ser responsável pela redução acentuada da vida útil da correia. Os passos a seguir ajudam a evitar problemas no sistema de transmissão

1. Verifique cuidadosamente o estado dos canais das polias; se apresentarem desgaste excessivo deve-se trocar as polias, pois podem reduzir a vida útil da correia. A correia não deve assentar-se no fundo dos canais das polias; as paredes dos canais das polias estando desgastadas causarão desgastes nas laterais da correia, ocasionando falhas prematuras. As polias não devem apresentar amassados, oxidação e porosidades (recomenda-se a troca das polias a cada 5 trocas de correias).

2. Desde que as paredes laterais das polias tenham as mesmas dimensões, pode-se verificar o alinhamento da mesma, tomando-se uma régua como padrão; basta encostar a mesma nos quatro pontos das polias, garantindo assim um alinhamento ideal.

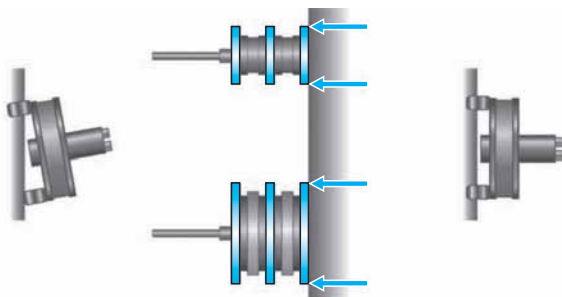

3. Quando houver formação de jogos de correias, não substituir apenas a que apresentou problema. Correias usadas trabalhando com correias novas, sobrecarregam as novas. Jamais se deve misturar correias de diferentes fabricantes. No jogo, todas as correias devem ser sempre da mesma marca.

MANUTENÇÃO

Sistema de transmissão de potência com correias é simples e não requer qualquer ferramental específico. Após efetuar corretamente a instalação da correia, basta acompanhar o funcionamento do sistema, preocupando-se em verificar preditivamente alguns pontos.

1. Vazamento de líquidos, sejam eles graxas ou óleos, eliminar o vazamento para evitar deslizamentos no sistema.

4. Ao colocar as correias nas polias, não se deve forçar a correia contra a polia em hipótese alguma; qualquer que seja a ferramenta ou alavanca poderá provocar o rompimento de envelope e/ou cordonéis, inutilizando a correia.

5. Em geral, o tensionamento da correia deve adequadamente ser dimensionado, com uma deflexão de 1,6% da distância entre eixos das polias, para garantir que a correia trabalhe sem deslizar, considerando-se os picos de carga. Durante as primeiras 48 horas de trabalho, deve-se re-tensionar a correia, a fim de garantir a vida útil da correia.

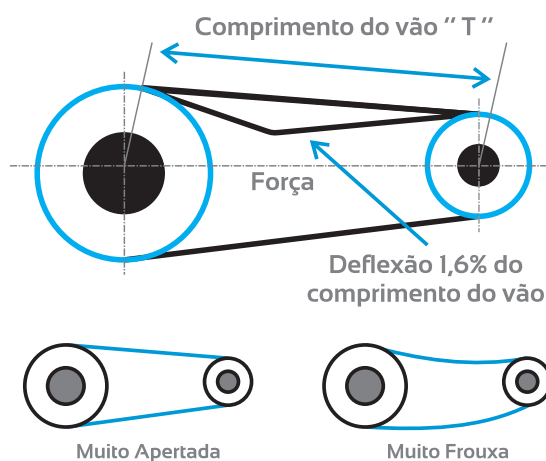

Baixa tensão provoca deslizamento, gerando calor excessivo, danificando os componentes estruturais da correia.

Super tensionamento (excesso de tensão), reduz a vida útil da correia, bem como danifica todo o sistema de transmissão.

6. Verifique o estado geral dos rolamentos e a lubrificação do sistema de transmissão. Se necessário, troque-os antes de instalar uma nova correia.

ARMAZENAGEM

O local de armazenamento não deve ter calor em demasia, irradiação solar direta, umidade e poeira excessiva.

Não armazenar as correias próximas ao estoque de líquidos; deve-se ter em mente que as correias são de borracha e em contato com diversos líquidos, tais como, óleos e graxas acarretará muitas vezes em contaminação que acabará em diminuir a vida útil da correia e/ou seu funcionamento.

2. Falta de lubrificação nos rolamentos pode prejudicar o sistema de transmissão, ocasionando o deslizamento da correia e consequentemente superaquecimento.

3. Manter o sistema de proteção das correias (telas ou malhas) limpos e sem danos, evitando que encoste na correia para não gerar superaquecimento por atrito.

4. Nunca pinte a correia com qualquer tipo de tinta, ou ainda, jamais utilize qualquer tipo de líquido para limpá-la ou protegê-la; utilize-a da forma original.

Na entre safra a colhedeira deverá ficar sempre estacionada em local fresco e coberto (à sombra) e com as correias afroxadas, devendo ser lavada após o uso apenas com jato d'água. O uso de derivados de petróleo e outros produtos químicos diminui a vida útil de seus componentes. O sol, a luz, o petróleo, as tintas e solventes são inimigos naturais da borracha. Não pulverize a máquina com óleo queimado após a lavagem.

INSTALACIÓN

La instalación de la correa cuando se realiza de forma incorrecta, puede ser responsable de la marcada reducción de la vida de la correa. Los siguientes pasos ayudan a prevenir problemas en el sistema de transmisión.

1. Verifique cuidadosamente el estado de los canales de las poleas; si tienen un desgaste excesivo deben sustituir las poleas, pueden reducir la vida útil de la correa. La correa no debe sentarse en la parte inferior de los canales de las poleas; las paredes de los canales que se están poleas desgastadas provocan desgaste en el lado de la correa, causó un fallo prematuro. Las poleas no deben presentar abolladuras, óxido y porosidades (se recomienda para intercambiar las poleas cada 5 intercambios de la correa).

2. Puesto que las paredes laterales de las poleas tienen las mismas dimensiones, se puede comprobar la alineación de la misma, teniendo una regla como estándar; sólo tiene que tocar la misma en cuatro puntos de las poleas, garantizando así una perfecta alineación.

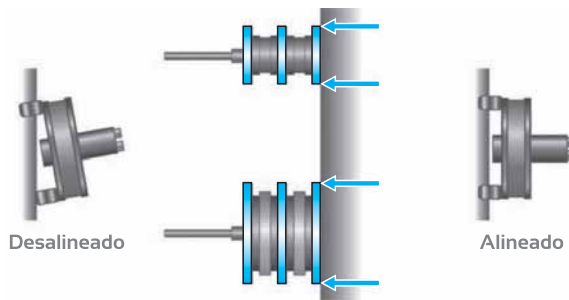

3. Cuando hay juegos correas de formación, no sólo reemplazar el que tiene el problema, pero el juego completo, como correas utilizadas trabajar con correas nuevas, una carga para la nueva. Uno nunca debe mezclarse correas de diferentes fabricantes. Em el juego, todas las correas deben ser siempre la misma marca.

MANTENIMIENTO

Sistema de transmisión de potencia con las correas es simple y no requiere ningún utillaje específico. Después de realizar correctamente la instalación de la correa, sólo tienes que seguir el funcionamiento del sistema, preocupándose en jaque predictivamente algunos puntos.

1. Fuga neto, ya sea grasas o aceites, eliminando la fuga para evitar deslizamientos en el sistema.

4. Al colocar las correas en las poleas, no fuerce la correa contra la polea en ninguna circunstancia; cualquier herramienta o palanca puede causar la interrupción y / o cables sobre, la desactivación de la correa.

5. En general, la tensión de la correa debe ser dimensionado adecuadamente, con una desviación del 1,6% de la distancia entre ejes de las poleas para asegurar que el correa deslizamiento trabajo sin tener en cuenta los picos de carga. Durante las primeras 48 horas, debido a la re-tensar la correa con el fin de garantizar la vida de la correa. Baja tensión provoca deslizamiento, la generación de calor

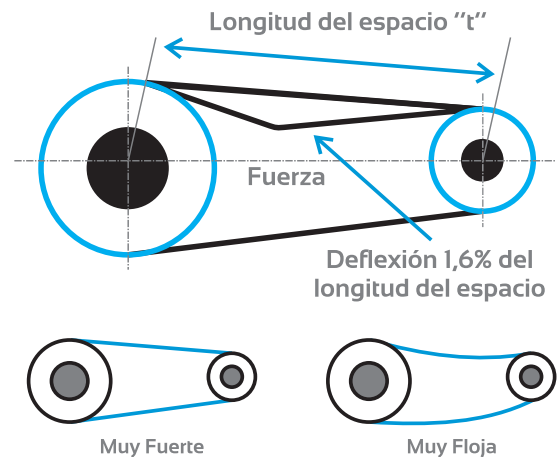

Baja tensión provoca deslizamiento, la generación de calor excesivo, daños en los componentes estructurales de la correa.

Súper tensión (sobretensión), reduce la vida de la correa y dañar todo el sistema de transmisión.

6. Compruebe el estado general de los cojinetes y la lubricación del sistema de transmisión. Si es necesario, sustituirlos antes de instalar una nueva correa.

2. La falta de lubricación en los cojinetes puede poner en peligro el sistema de transmisión, causando deslizamiento de la correa y, por consiguiente sobrecalentarse.

3. Mantenga el sistema de protección de correas (pantallas o malla) limpia y en buen estado, evitando tocar la correa no generar sobrecalentamiento por fricción.

4. Nunca pinte la correa con cualquier pintura, ni nunca utilice ningún líquido para limpiarla o protegerlo; usarlo de la manera que el fabricante le proporcione.

ALMACENAMIENTO

El área de almacenamiento no debe tener: un exceso de calor, luz solar directa, la humedad y el polvo excesivo.

No guarde la próxima correas al stock de líquido; hay que tener em cuenta que las correas son de goma y el contacto co varios líquidos tales como aceites y grasas a menudo implican la contaminación que en última instancia se reducirá la vida útil de la correa y / o funcionamiento.

En la temporada baja la cosechadora siempre debe ser estacionado en un lugar fresco y sombreado y las correas flojas, se deben lavar después de su uso solamente con chorro de agua. El uso de aceite y otros productos químicos disminuye la vida útil de sus componentes. El sol, la luz, el aceite, pinturas y disolventes son enemigos naturales de goma. No pulverice la máquina con aceite quemado después del lavado.

		Correias V / Correa V					
Seção Sección	Ref. DAYCO	TW inches	Th inches	Designação Designación Métrica	TW mm	Th. mm	
HA	12DY	0,50	0,31	13F	13	8	
HB	16DY	0,66	0,41	16F	16	11	
HC	22DY	0,88	0,53	22F	22	14	
HD	32DY	1,25	0,625	32F	32	19	

		Correias V Wedge / Correa V Wedge					
Seção Sección	Ref. DAYCO	TW inches	Th inches	Designação Designación Métrica	TW mm	Th. mm	
H3V	10DY	0,38	0,31	SPZ	9,7	8	
HSPA	14DY	0,50	0,39	SPA	12,7	10	
H5V / HSPB	15DY / 17DY	0,62	0,53	SPB	16,3	13	
HSPC	23DY	0,86	0,70	SPC	22,0	18	

		Correias Banded / Correa Banded					
Seção Sección	Ref. DAYCO	TW inches	Th inches	Designação Designación Métrica	TW mm	Th. mm	
DHA	B12DY	0,50	0,31	R16F	13	8	
DHB	B16DY	0,66	0,41	R22F	16	11	
DHC	B22DY	0,88	0,53	R32F	22	14	
DH3V	B10DY	0,38	0,38	R9FN	9	9	
DH5V	B15DY	0,62	0,62	R15FN	15	15	

		Correias Banded / Correa Banded					
Seção Sección	Ref. DAYCO	TW inches	Th inches	Designação Designación Métrica	TW mm	Th. mm	
HI	25DY	1,00	0,50	25FV	25	13	
HJ	31DY	1,25	0,59	32FV	32	15	
HK	38DY	1,50	0,69	38FV	38	18	
HL	44DY	1,75	0,78	44FV	44	20	
HM	50DY	2,00	1,10	51FV	51	28	
HN	57DY	2,25	1,18	57FV	57	30	
HO	63DY	2,50	1,18	63FV	63	30	
HQ	76DY	3,00	1,21	76FV	76	31	

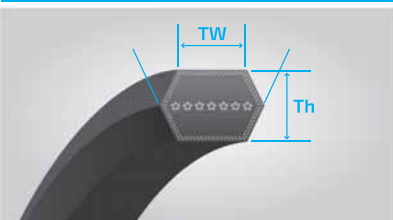
DAYCO		Correias Double Angle / Correa Double Angle					
Seção Sección	Ref. DAYCO	TW inches	Th inches	Designação Designación Métrica	TW mm	Th. mm	
	HAA	12DDY	0,50	0,41	13FD	13	10
	HBB	16DDY	0,66	0,53	16FD	16	13
	HCC	22DDY	0,88	0,69	22FD	22	18

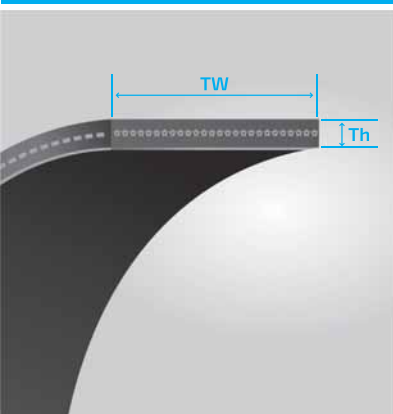
DAYCO		Correias FLAT / Correa FLAT				
Seção Sección	Ref. DAYCO	TW inches	Th inches	Li inches	La inches	
	HF5.0 x 103	103DY	5	0,25	103	104,5
	HF5.0 x 118	118DY	5	0,25	118	119,5
	HF5.0 x 153	153DY	5	0,185	153	154,2
	HF5.0 x 177	177DY	5	0,25	177	178,5
	HF5.5 x 131	131DY	5	0,25	131	132,5
	HF5.5 x 124	124DY	5	0,25	124	125,5
	HF5.5 x 140	140DY	5	0,25	140	141,5

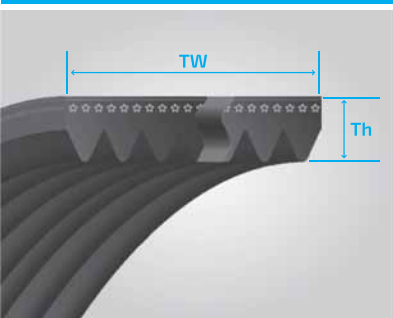
DAYCO		Correias PV / Correa PV				
Seção Sección	Ref. DAYCO	Passo / Paso inches	Th inches	TW mm	Th mm	
	H	HDY	0,063	0,12	1,6	3,0
	J	JDY	0,092	0,16	2,3	4,0
	K	KDY	0,140	0,20	3,6	5,0
	L	LDY	0,185	0,27	4,7	6,9
	M	MDY	0,370	0,50	9,4	12,7





The original **power** in motion™

A N O T A Ç Õ E S

www.dayco.com.br

DAYCO®

The original **power** in motion™

COLHEITADEIRAS
COSECHADORAS

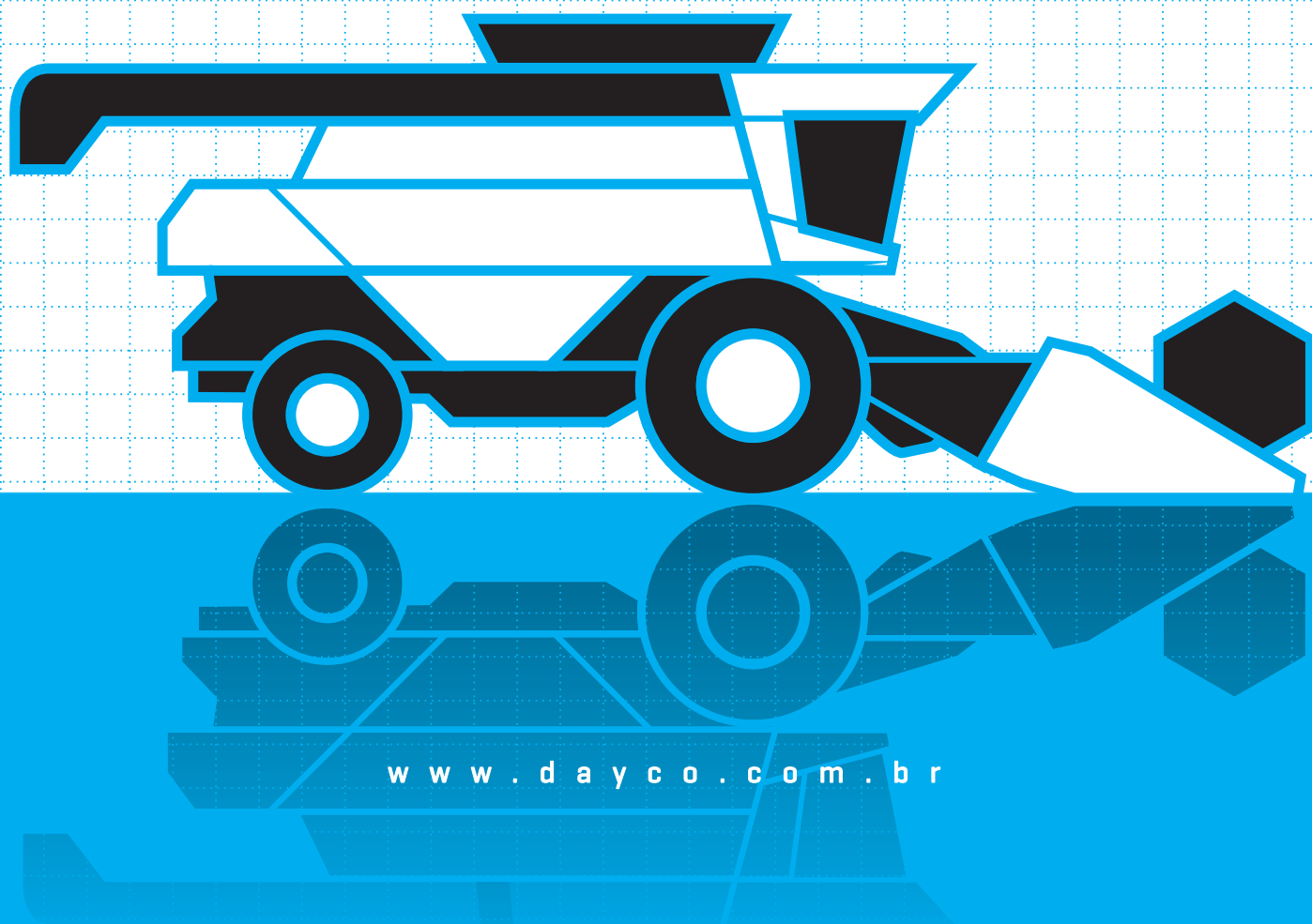

www.dayco.com.br



The original **power** in motion™

A N O T A Ç Õ E S

www.dayco.com.br

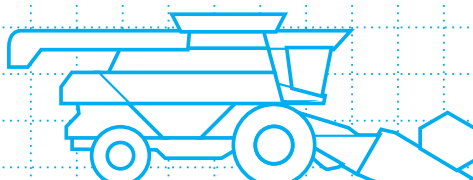

BERNARDIN | Modelo M-19

DAYCO					
Código	Ref. DAYCO	Número Original	Qtde/ Cant.	Aplicação	Aplicación
*	22DYP1377		1	Bomba Hidráulica	Bomba hidráulica
*	22DYP1554		1	Comando do redutor do molinete	Mado reductor molinete
*	22DYP4593		2	Saca palha (até 1976)	Sacapajas, h/76
*	22DYP5638		1	Tanque do variador	Variador tolva
*	32DYP3480		2	Batedor	Acarreador
*	22DYP4120		1	Saca palha (a partir de 1977)	Sacapajas,d/77
*	22DYP1885		1	Navalha (plataforma)	Cuchilla plataforma
*	22DYP3867		1	Plataforma	Plataforma
*	22DYP3867		2	Trilha	Trilla
*	50DYA3350		2	Variador de velocidade	Variador velocidad
*	22DDYP4602		1	Saca palha (a partir de 1977)	Sacapajas,d/77

BERNARDIN | Modelo M-20 / M-21

DAYCO					
Código	Ref. DAYCO	Número Original	Qtde/ Cant.	Aplicação	Aplicación
*	12DYP1044	22118	1	Ar ITOSA (Deutz)	Aire ITOSA en Deutz
*	16DYP4140		1	Espalhador de palha	Dispensor de paja
*	22DYP2697		1	Plataforma	Plataforma
*	22DYP2697		1	Alimentador do triturador	Reenvío do triturador
*	22DYP4013		4	Elevador da trilha (a partir de 1985)	Mando trilla, p/M21, d/85
*	50DYA3400	50x3400	2	Variador de velocidade	Variador velocidad
*	22DYP3099		1	Plataforma (para Girasol)	Plataforma, p/girasol
*	22DYP4120		1	Molinete da plataforma	Molinete plataforma
*	22DYA2342		1	Navalha (plataforma para Girasol)	Cuchilla plataforma, p/girasol
*	22DYP2588		2	Navalha (plataforma)	Cuchilla plataforma
*	22DYP2924		2	Batedor	Acarreador
*	22DYP4163		1	Alimentador	Reenvío
*	12DYP1171	22129	1	Ar RUBBER	Aire RUBBER
*	12DYP1346	322142	2	Alternador (Perkins)	Alterandor Perkins
*	22DYP3867		3	Elevador da trilha (até 1984)	Mando trilla, p/M20 y, p/ M21 h/84
*	22DYP1606		2	Tanque	Tolva
*	22DDYP4602		1	Saca palha	Sacapajas

BERNARDIN | Modelo M-23

DAYCO					
Código	Ref. DAYCO	Número Original	Qtde/ Cant.	Aplicação	Aplicación
*	12DYP1044	22118	1	Ar ITOSA (Deutz)	Aiere ITOSA en Deutz
*	16DYP4140		1	Dispensor de palha	Dispensor de paja
*	22DYP1707		1	Embreagem do tanque (Perkins)	Embrague tolva, Perkins
*	22DYP2697		1	Plataforma	Plataforma recolectora
*	22DYP2697		1	Alimentador do triturador	Reenvío triturador
*	22DYP4013		4	Elevador da trilha	mando trilla
*	50DYA3400	50x3400	2	Variador de velocidade	Variador velocidad
*	12DYP1250		1	Ar (Perkins e John Deere)	Aiere Perkins y John Deere
*	22DYP1458		1	Bomba Hidráulica	Bomba hidráulica
*	22DYP3099		1	Molinete da plataforma (para Girasol)	Molinete plataforma, p/girasol
*	22DYA2342		1	Navalha (plataforma para Girasol)	Cuchilla plataforma, p/girasol
*	22DYP4120		1	Molinete da plataforma	Molinete plataforma
*	22DYP3023		2	Batedor	Acarreador
*	22DYP4163		1	Alimentador	Reenvío
*	12DYP1454		1	Alternador / Bomba d'agua (Perkins)	Alternador-bomba agua, Perkins
*	22DYP1606		1	Tanque	Tolva
*	22DYP3200		2	Navalha (plataforma)	Cuchilla plataforma
*	22DDYP4602		1	Saca palha	Sacapajas

BERNARDIN | Modelo M-24

DAYCO®					
Código	Ref. DAYCO	Número Original	Qtde/ Cant.	Aplicação	Aplicación
*	12DYP1044	22118	1	Compressor do ar condicionado (Cummins)	Compresor aire acond. Cummins
*	12DYP1222		1	Compressor do ar condicionado (Volvo 180CV)	Compresor aire acond. Volvo 180CV
*	16DYP5283		2	Espalhador de palha	Dispersor de paja
*	22DYP1707		2	Embreagem do tanque (Perkins)	Embrague tolva, Perkins
*	22DYP1834		2	Embreagem do tanque (Volvo 180CV)	Embrague tolva, Volvo 180CV
*	22DYP4013		4	Elevador da trilha	Mando trilla
*	22DYP4013		1	Molinete	Molinete
*	22DYP4013		2	Alimentador do triturador (Volvo 180CV)	reenvío triturador, Volvo 180CV
*	22DYP4168		2	Alimentador do triturador (Perkins)	reenvío triturador, Perkins
*	22DYP4293		4	Variador do molinete	Variador molinete
*	50DYA3400	50x3400	2	Variador de velocidade	Variador velocidad
*	22DYP3099		1	Navalha (plataforma)	Cuchilla plataforma
*	22DYP4370		2	Alimentador do triturador (Cummins)	Reenvío triturador, Cummins
*	50DYA2910	01201017	1	Variador do cilindro	Variador cilindro
*	22DYP1780		2	Embreagem do tanque (Cummins)	Embrague tolva, Cummins
*	22DYP2924		2	Comando de rastro	Mando rastra
*	22DYP3028		2	Triturador	Triturador
*	22DYP2647		3	Variador do cilindro	Variador cilindro
*	22DYP3200		1	Navalha (plataforma)	Cuchilla plataforma
*	22DYP4602		1	Saca palha	Sacapajas
*	12DYP1069		1	Compressor do ar condicionado (Perkins)	Compresor aire acond. Perkins

BERNARDIN | Modelo M-2000

DAYCO®					
Código	Ref. DAYCO	Número Original	Qtde/ Cant.	Aplicação	Aplicación
*	12DYP1222	0252121220	1	Compressor do ar condicionado	Compresor aire acondicionado
*	12DYP1273	0252121315	1	Compressor de ar comprimido	Compresor aire comprimido
*	12DYP1323	0252121315	1	Compressor de ar comprimido	Compresor aire comprimido
*	12DYP1425	0252121430	2	Ventilador do radiador	Ventilador radiador
*	16DYP1699	0252211702	1	Alimentador da tomada de ar circular	Reenvío toma aire circular
*	22DYP2266	0252312245	2	Variador do ventilador, inferior-superior	Variador ventilador, inferior-superior
*	22DYP4540	0252314531	4	Cilindro separador	Rolo quitador
*	22DYP4597	0252315623	1	Alimentador do triturador para triturador	Reenvío triturador a triturador
*	50DYA3207	0252523207	2	Variador do cilindro	Variador cilindro
*	22DYP2290	0252312270	2	Embreagem do tanque	Embrague tolva
*	22DYP2290	0252312270	1	Elevador de grãos	Noria elevadora
*	22DYP3405	0252313083	1	Navalha (plataforma)	Cuchilla plataforma
*	22DYP3247	0252313236	3	Embreagem da plataforma	Embrague plataforma
*	22DYA2824	0252312780	3	Cilindro	Cilindro
*	22DYP3153	0252312134	1	Comando intermediário do movimento da gaveta	Mando intermedio movimiento cajón
*	16DYP3657	0252213640	2	Dispersor de grãos	Dispersor granza
*	16DYP2918	0252213010	1	Acionamento do tambor de ar circular	Accionam. Tambor toma aire circular
*	22DYP3947	0252313922	1	Motor - Alimentador do triturador	Motor a reenvío trituradora

BERNARDIN | Modelo M-2160

DAYCO®					
Código	Ref. DAYCO	Número Original	Qtde/ Cant.	Aplicação	Aplicación
*	12DYP1603	01202159	2	Ventilador do radiador	Ventilador radiador
*	16DYP2946	01201670	1	Tomada de ar circular	Toma aire circular
*	22DYP2210	01201834	2	Variador do ventilador para ventilador	Variador ventilador a ventilador
*	22DYP4013	01200990	1	Motor - Alimentador do triturador	Motor a reenvío trituradora
*	22DYP4593	01201931	4	Cilindro separador	Rolo quitador
*	22DYP4597	01201033	1	Alimentador do triturador	Reenvío triturador
*	4822DYA2520	01201671	4	Comando do cilindro	Mando cilindro
*	15DYP1600	01201086	2	Comando da bomba hidráulica	Mando bomba hidráulica
*	22DYP2290	01201027	1	Elevador de grãos	Noria elevadora
*	13DYP1110	01201856	1	Acionamento do tambor de ar circular	Compresor aire acondicionado
*	22DYP3247	01201030	3	Embreagem da plataforma	Embrague plataforma
*	22DYP3247	01201030	1	Comando da navalha da plataforma	Mando Cuchilla plataforma
*	22DYA2342	01201587	2	Embreagem do tanque de descarga	Embrague descarga tolva
*	22DYA2824	01201307	2	Comando da bomba da água/alternador	Mando bomba de agua alternador
*	22DYP2238	01202303	1	Eixo do rolo separador do variador do ventilador	Eje rolo quitador a variador ventilador
*	22DYP3153	01201085	1	Comando intermediário do movimento da caixa	Mando intermedio movimiento cajón
*	22DYP2723	01202161	1	Comando do dispersor de grãos (maco)	Mando dispersor de granza (maco)
*	16DYP1725	01201025	1	Alimentador da tomada de ar circular	Reenvío toma aire circular
*	50DYA2910	01202326	2	Variador do Cilindro	Variador cilindro
*	50DYA2241	01202326	2	Variador do Cilindro	Variador cilindro

CASE | Modelo 660 / 960 até 1975

D

Lado Direito

Lado Derecho

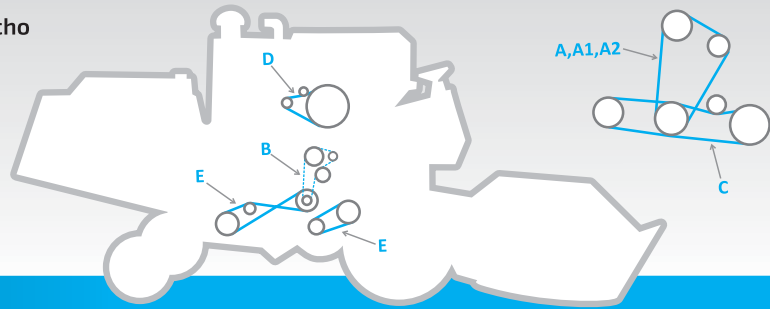

DAYCO					
Código	Ref. DAYCO	Número Original	Qtde/ Cant.	Aplicação	Aplicación
A	16DYP2310	E62137	1	Bomba Hidráulica (MWM-D222/6)	Bomba hidráulica, p/MWM D-222/6
A1	16DYP1294	E62001	1	Bomba Hidráulica (MBB)	Bomba hidráulica, p/MBB
A2	16DYP1294	E62001	1	Bomba Hidráulica (MWM-D222/4)	Bomba hidráulica, p/MWM D-222/4
B	16DYP1145	E61603 / 4	1	Bomba Hidráulica (MWM)	Bomba hidráulica, p/MWM
C	9DYP1240	E61532	1	Ventilador mt MWM / Reg. De Velocidade	Ventilador, p/MWM/Reg. de velocidad
D	13DYP1043	E61601	1	Ventilador do Mortor GM 261	Ventilador, p/GM 261
E	16DYP3122	F62368	1	Secundária MWM D225/6	2º MWM D225/6
F	25DYA1176	F16080	1	Ventilador do Motor	Ventilador motor
*	16DYP3109	F16447	1	Sem Fim Retilha (653)	Sifín retrilla, p/653
*	16DYP1604	E61609	1	Primário Sem Fim da Descarga	1º sinfin descarga
*	22DYP3880	F19549	1	Primária do Picador de Palha	1º picador paja
*	16DYP4592	F22597	1	Secundária do Picador de Palha	2º picador paja
*	12DYP3000	E61610	1	Secundária Sem Fim da Descarga	2º sinfin descarga

E

Lado Esquerdo

Lado Izquierdo

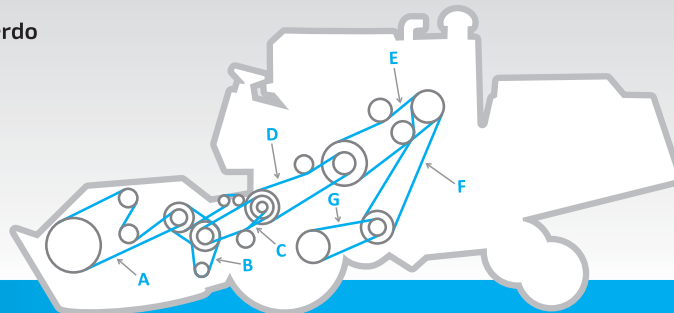

DAYCO					
Código	Ref. DAYCO	Número Original	Qtde/ Cant.	Aplicação	Aplicación
A	22DYP4499	04402CS / 3319791M1	1	Molinete Pick-up	Molinete pick-up
B	22DYP4186	F9659	1	Navalhas	Navajas
C	16DYP3109	F18971	1	Secundário Alimentador Cilindro	2º alimentador cilindro
D	22DYP2840	F22398	1	Primário Alimentador Cilindro	1º alimentador cilindro
E	32DYP3364	F20061	1	Batedor (867)	Batidor, p/867
F	22DYP3518	F20033	1	Primária Tração das Rodas	1º tracción ruedas
G	38DYA2251	F20032	1	Secundário Tração das Rodas	2º tracción ruedas

CASE | Modelo 1688 / 2166 / 2188

D

Lado Direito

Lado Derecho

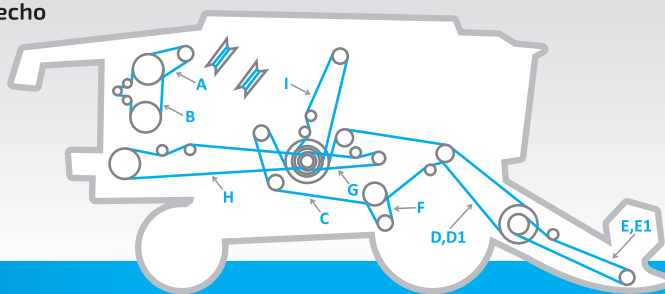

DAYCO®						
Código	Ref. DAYCO	Número Original	Qtde/ Cant.	Aplicação	Aplicación	
A	13DYP1124	396829R1	1	Ar Condicionado	Aire acondicionado	
B	8KDYP1565	J911572	1	Ventilador / Alternador	Ventilador alternador	
C	2B16DYA2814	1315266C1	1	Picador de palha (para 1688 / 2188)	Picador de paja, e/2166	
D	3B22DYA3648	194528C1	1	Batedor (para 1688 / 2188)	Mando acarreador, e/2166	
D1	3B22DYP4227	1315168C1	1	Batedor (para 2166)	Mando acarreador, p/2166	
E	3B22DYP3708	1313097C3	1	Transmissão da Plataforma de 54 1/2"	Mando plataforma p/ 54 1/2"	
E1	3B22DYP3986	1308489C2	1	Transmissão da Plataforma de 60"	Mando plataforma p/ 60"	
F	22DYP3247	188213C1	1	Ventilador de Limpeza	Ventilador de limpieza	
G	31DYA1822	1541569C1	1	Transmissão do Ventilador de Limpeza	Mando ventilador de limpieza	
H	16DYP5618	196371C1	1	Dispensor de palha	Dispensor de paja	
I	22DDYP5060	181055C1	1	Elevador de Grãos	Noria	
*	22DYA2824	1313245C2	1	Navalha 500rpm	Mando cuchilla 500 rpm	

E

Lado Esquerdo

Lado Izquierdo

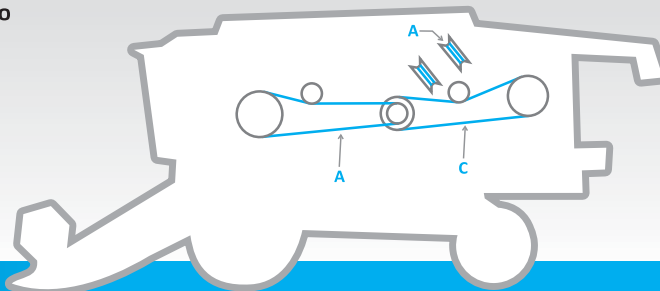

DAYCO®						
Código	Ref. DAYCO	Número Original	Qtde/ Cant.	Aplicação	Aplicación	
A	3B22DYA3759	1541702C1	1	Separador de Grãos (para 1688 / 2188)	Separador trilladora, e/2166	
B	22DYA3707	1989217C1	1	Descarga do tanque graneleiro	Sinfín tolva	
C	2B16DYA2473	124573A1	1	Bomba auxiliar (para 2166 / 2188)	Bomba auxiliar, e/1688	

CASE | Modelo 2166 AXIAL / 2366

D

Lado Direito

Lado Derecho

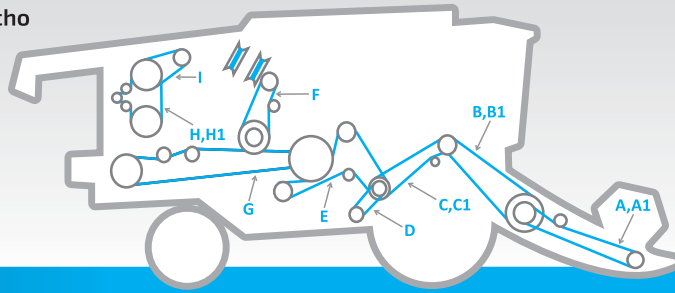

DAYCO

Código	Ref. DAYCO	Número Original	Qtde/ Cant.	Aplicação	Aplicación
A	3B22DYP3986	1308489C2	1	Transmissão da Plataforma de 60"	Transmisión plataforma p/60"
A1	3B22DYP3708	1313097C3	1	Transmissão da Plataforma de 54 1/2"	Transmisión plataforma p/54 1/2"
B	3B22DYP3815	192738C1	1	Alimentador (sem triturador)	Alimentador s/triturador
B1	3B22DYP4227	1315168C1	1	Alimentador (com triturador)	Alimentador c/triturador
C	22DYP2850	191305C1	1	Eixo intermediário do ventilador de limpeza (até Out/94)	Eje interm. - ventilador limpieza, h/10/94
C1	22DYP3247	188213C1	1	Eixo intermediário do ventilador de limpeza (a partir de Dez/94)	Eje interm. - ventilador limpieza, d/12/94
D	31DYA1822	1541569C1	1	Ventilador de Limpeza (Axial)	Ventilador de limpieza, p/Axial
E	22DDYP5060	181055C1	1	Elevador de grãos e secundário da caixa da peneira (sem picador)	2º caja zarandas - elev. Granos, s/picador
E1	22DDYP5589	186509C2	1	Elevador de grãos e secundário da caixa da peneira (com picador)	2º caja zarandas - elev. Granos, c/picador
F	2B16DYA2814	1315266C1	1	Picador de Palha	Picador paja
G	16DYP5618	196371C1	1	Dispensor de Palha	Dispensor de paja
H	8KDYP1565	J911572	1	Ventilador / Alternador (motor Cummins 5.8L)	Ventilador - alternador, p/Cummins 5.8L
H1	8KDYP1485	J921603	1	Ventilador / Alternador	Ventilador - alternador
I	13DYP1124	396829R1	1	Ar Condicionado	Aire acondicionado

E

Lado Esquerdo

Lado Izquierdo

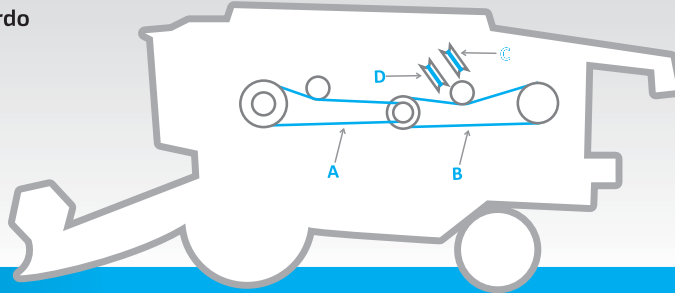

DAYCO

Código	Ref. DAYCO	Número Original	Qtde/ Cant.	Aplicação	Aplicación
A	22DYP3405	191290C1	1	Descarga do Tanque de Grãos	Descarga tolva de granos
B	2B16DYP2418	124572A1	1	Bomba Hidrostática	Bomba hidrostática
C	3B22DYA3273	191241C3	1	Separador de Grãos - CENTRAL	Separador de granos - Central
D	57DYA2135	244420A1	1	Rotor - CENTRAL	Rotor - Central
*	3B22DYA3648	194528C1	1	Batedor (até Dez/02)	Batidor, h/12/02
*	3B22DYA3636	380041A1	1	Batedor (a partir de Jan/02)	Batidor, d/01/02
*	22DYA2749	247428A1	1	Navalha	Navajas

CASE | Modelo 2388 AXIAL - STANDARD / EXTREME

D

Lado Direito

Lado Derecho

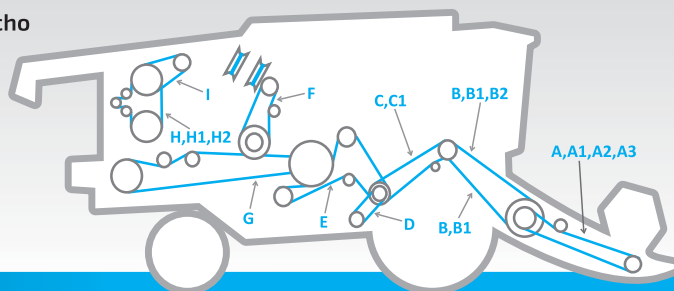

Código		Ref. DAYCO	Número Original	Qtde/ Cant.	Aplicação	Aplicación
A		3B22DYP3986	1308489C2	1	Transmissão da Plataforma de 60" - Standard	Transmisión plataforma p/60" , p/ Standard
A1		4B15DYA3990	402368A1	1	Transmissão da Plataforma de 60" - Extreme	Transmisión plataforma p/60" , p/ Extreme
A2		3B22DYP3708	1313097C3	1	Transmissão da Plataforma de 54 1/2" - Standard	Transmisión plataforma p/ 54 1/2", p/ Standard
A3		4B15DYA3707	402370A1	1	Transmissão da Plataforma de 54 1/2" - Extreme	Transmisión plataforma p/ 54 1/2", p/ Extreme
B		3B22DYA3273	191241C3	1	Embreagem do Alimentador	Embrague alimentador
B1		3B22DYA3648	194528C1	1	Alimentador (sem triturador)	Alimentador s/triturador
B2		3B22DYP4029	1315074C1	1	Alimentador (com triturador)	Alimentador c/triturador
C		22DYP3247	188213C3	1	Primário do Ventilador e Caixa das Peneiras (até Dez/02)	1º ventilador - caja de zarandas, h/12/02
C1		22DYP3247	317904A1	1	Primário do Ventilador e Caixa das Peneiras (a partir de Jan/03)	1º ventilador - caja de zarandas,d/01/03
D		31DYA1854	301146A1	1	Secundário do Variador do Ventilador (Sistema Axial-Flow)	2º variador ventilador, p/sist. Axial-Flow
E		22DDYP5060	181055C1	1	Secundário Caixa de Peneiras e Elevador de Grãos (sem picador)	2º caja zaradas - elevador de granos, s/picador
E1		22DDYP5589	186509C2	1	Secundário Caixa de Peneiras e Elevador de Grãos (com picador)	2º caja zaradas - elevador de granos, c/picador
F		2B16DYA2814	1315266C1	1	Picador de Palha	Picador paja
G		16DYP5618	196371C1	1	Espalhador de Palha	Dispensor de paja
H		8KDYP1565	J911572	1	Ventilador / Bomba D'água (motor Cummins 5.8L)	Ventilador - bomba de agua, motor Cummins 5.8L
H1		8KDYP1485	J921603	1	Ventilador / Bomba D'água (até Dez/01)	Ventilador - bomba de agua, h/12/01
H2		8KDYP1550	A77938	1	Ventilador / Bomba D'água (a partir Jan/02)	Ventilador - bomba de agua, d/01/02
I		13DYP1124	396829R1	1	Compressor do Ar Condicionado	Compressor de aire acondicionado
*		31DYA1822	1541569C1	1	Secundário do Ventilador (Sistema Axial-Flow)	2º ventilador (Axial- Flow)
*		13DYP1178	A189040	1	Compressor	Compresor

E

Lado Esquerdo

Lado Izquierdo

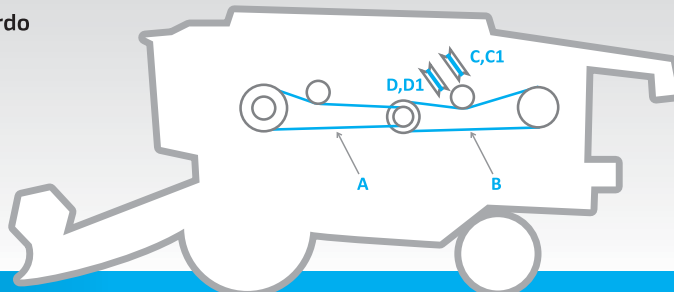

Código		Ref. DAYCO	Número Original	Qtde/ Cant.	Aplicação	Aplicación
A		22DYA3707	1989217C1	1	Descarga do Tanque Graneleiro	Descarga tolva de granos
B		2B16DYA2473	124573A1	1	Bomba Hidrostática	Bomba hidrostática
C		3B22DYA3759	1541702C1	1	Separador de Grãos - CENTRAL (até Dez/01) - Standard	Separador de granos - Central, h/12/01 p/Standard
C1		5B15DYA3776	400427A1	1	Separador de grãos - CENTRAL (a partir de Jan/02) - Extreme	Separador de granos - Central, d/01/02 p/ Extreme
D		57DYA2616	244423A3	1	Rotor - CENTRAL (até Dez/01)	Rotor - Central, h/12/01
D1		57DYA2840	413159A1	1	Rotor - CENTRAL (a partir Jan/02)	Rotor - Central, d/01/02
*		3B22DYA3648	194528C1	1	Batedor (até Dez/01)	Batidor, h/12/01
*		3B22DYA3636	380041A1	1	Batedor (a partir de Jan/02)	Batidor, d/01/02
*		22DYA2749	247428A1	1	Navalhas	Navajas

CASE | Modelo 2399AXIAL

D

Lado Direito

Lado Derecho

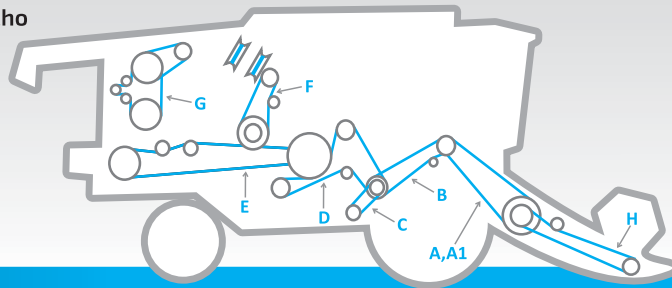

DAYCO

Código	Ref. DAYCO	Número Original	Qtde/ Cant.	Aplicação	Aplicación
A	3B22DYA3636	380041A1	1	Alimentador	Alimentador
A1	4B15DYA3707	402370A1	1	Alimentador de 54 1/2" - Tração do eixo intermediário	Alimentador 54 1/2" - Tracción eje intermediario
B	22DYP3247	317904A1	1	Ventilador do eixo intermediário	Ventilador eje intermediario
C	31DYA1854	301146A1	1	Ventilador de limpeza	ventilador de limpieza
D	22DDYP5060	181055C1	1	Transmissão com espalhador	Transmisión c/ desparramador
D1	22DDYP5589	186509C2	1	Transmissão sem espalhador	Transmisión s/ desparramador
E	16DYP5618	196371C1	1	Dispensor de palha	Dispensor de paja
F	2B16DYA2814	1315266C1	1	Picador de palha	Picador paja
G	5B15DYA3776	400427A1	1	Acionamento Industrial	Accionamiento industrial
H	4B15DYA3990	402368A1	1	Acionamento canal alimentador	Accionamiento canal alimentador
*	12DYA890	87311867	1	A/C - Montagem e transmissão do compressor	Aire acondicionado - montaje y transmisión compresor
*	8KDYP2000	A78022	1	Sistema da Bomba d'agua	Sistema bomba agua
*	57DYA2815	87301455	1	Acionamento do Rotor	Accionamiento Rotor

E

Lado Esquerdo

Lado Izquierdo

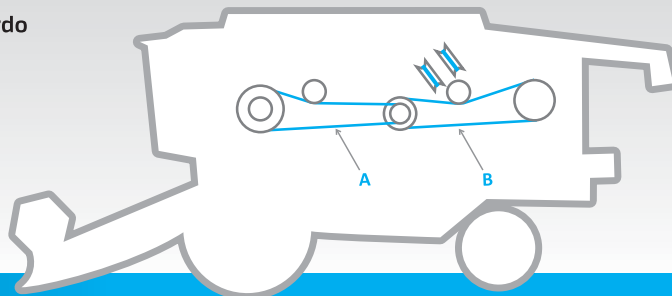

DAYCO

Código	Ref. DAYCO	Número Original	Qtde/ Cant.	Aplicação	Aplicación
A	22DYA3707	1989217C1	1	Descarga do Tanque Granelero	Descarga tolva de granos
B	2B16DYA2554	440498A3	1	Bomba Auxiliar	Bomba auxiliar

CASE | Modelo COTTON EXPRESS 2555

D

Lado Direito

Lado Derecho

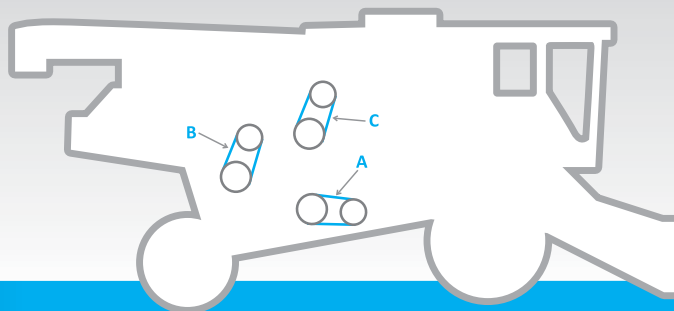

DAYCO®

Código	Ref. DAYCO	Número Original	Qtde/ Cant.	Aplicação	Aplicación
A	8KDYP1700	J911567	1	Ventilador / Alternador / Motor	Ventilador - Alternador - Motor
B	12DYP968	131403C1	1	Ar Condicionado	Aire acondicionado
C	3B15DYP2146	1338328C1	1	Transmissão do Ventilador	Transmisión Ventilador

E

Lado Esquerdo

Lado Izquierdo

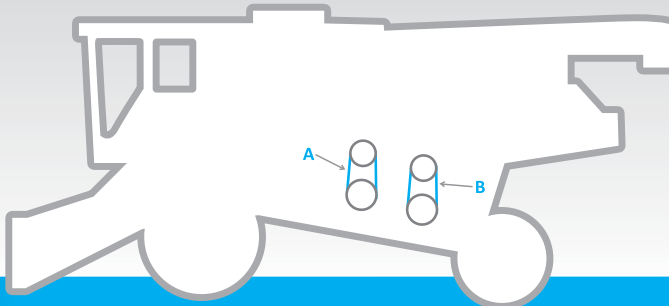

DAYCO®

Código	Ref. DAYCO	Número Original	Qtde/ Cant.	Aplicação	Aplicación
A	2B16DYA1943	1546117C2	1	Ventilador Traseiro	Ventilador trasero
B	2B16DYA1595	1546118C1	1	Bomba Hidráulica	Bomba hidráulica

CASE | Modelo **CANA7000 / 7700**

D

Lado Direito

Lado Derecho

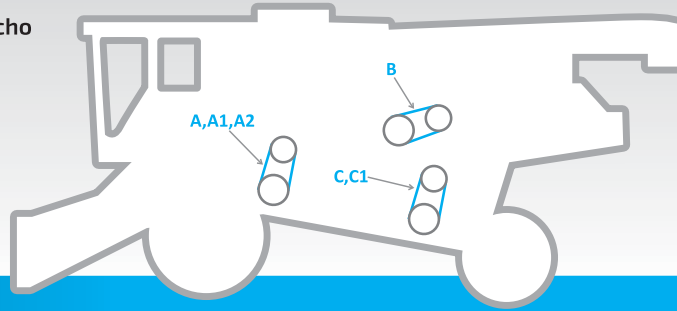

DAYCO

Código	Ref. DAYCO	Número Original	Qtde/ Cant.	Aplicação	Aplicación
A	16DYP1050	00154223	1	Compressor do Ar Condicionado (Motor - Cummins 6CT)	Compresor aire condicionado, p/Cummins 6CT
A1	16DYP1460	00180628	1	Compressor do Ar Condicionado (Motor - Cummins M11)	Compresor aire condicionado, p/Cummins M11
A2	12DYP1196	00181189	1	Compressor do Ar Condicionado (Motor - Caterpillar 3306)	Compresor aire condicionado, p/Caterpillar 3306
B	5KDPY860	00180675	1	Alternador	Alternador
C	13DYP1528	00181193	3	Acionamento/Ventilador (Motor - Caterpillar 3306) (Jogo 3 peças)	Accionamiento ventilador, p/ Caterpillar 3306, c/juego 3 piezas
C1	8KDYP1275	00180768	1	Acionamento/Ventilador (Motor - Cummins)	Accionamiento ventilador, p/ Cummins

CLAYSON | Modelo 1530

D

Lado Direito

Lado Derecho

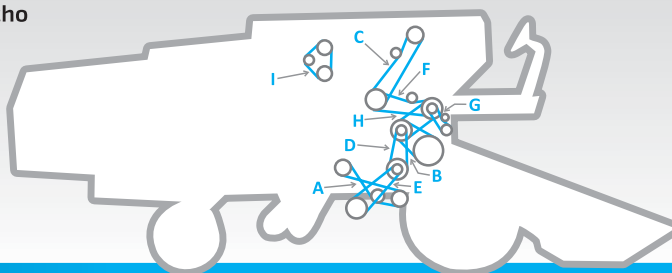

DAYCO®					
Código	Ref. DAYCO	Número Original	Qtde/ Cant.	Aplicação	Aplicación
A	16DYP2910	230108	1	Saca Palhas	Sacapajas
B	50DYA2174	230078	1	Cilindro	Cilindro
C	22DYP2850	230059 / 9838606	1	Elevador de Grãos Limpos	Elevador granos limpios
D	22DYP2037	230056	1	Primário do Ventilador	1º ventilador
E	22DYP2037	230056	1	Secundário do Ventilador	2º ventilador
F	22DYP2345	230057	1	Elevador de Retilha	Elevador retrilla
G	16DYP1045	230041	1	Sem Fim da Retilha	Sinfin retrilla
H	25DYA1768	230103	1	Descarga do Tanque Graneleiro	Descarga tolva de granos
I	13DYP1170	371222	1	Ventilador do Motor	Ventilador motor

E

Lado Esquerdo

Lado Izquierdo

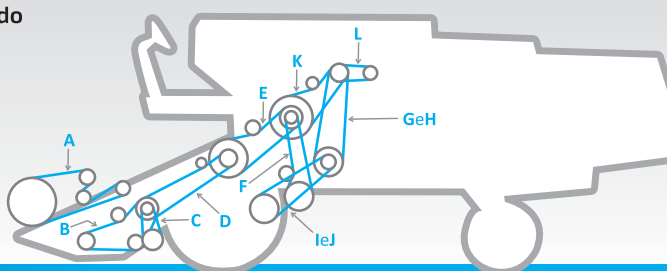

DAYCO®					
Código	Ref. DAYCO	Número Original	Qtde/ Cant.	Aplicação	Aplicación
A	22DYP4432	333255	1	Secundário do Molinete	2º molinete
B	22DYP2588	447041 / 337415	1	Navalhas	Navajas
C	32DYP1213	334065	1	Primário do Molinete	1º molinete
D	22DYP3665	330715	1	Plataforma	Plataforma
E	25DYA3334	230073	1	Alimentador do Cilindro	Alimentador cilindro
F	22DYP3113	230060	1	Peneiras	Zarandas
G	44DYA3226	230077	1	Primario Tração das Rodas	1º tracción ruedas
H	44DYA3397	354115	1	Primario Tração das Rodas (Arrozeira)	1º tracción ruedas p/arrocera
I	44DYA3226	230077	1	Secundário Tração das Rodas	2º tracción ruedas
J	44DYA3397	354115	1	Secundário Tração das Rodas (Arrozeira)	2º tracción ruedas p/arrocera
K	140DY3145	230080	1	Batedor	Batidor
L	16DYP1471	230043	1	Bomba Hidráulica	Bomba hidráulica
*	22DYP4163	230062	1	Elevador do Tanque Graneleiro	Elevador tolva de granos
*	25DYA3169	352219	1	Plataforma (Milho)	Plataforma p/ maíz

CLAYSON | Modelo 4040

D

Lado Direito

Lado Derecho

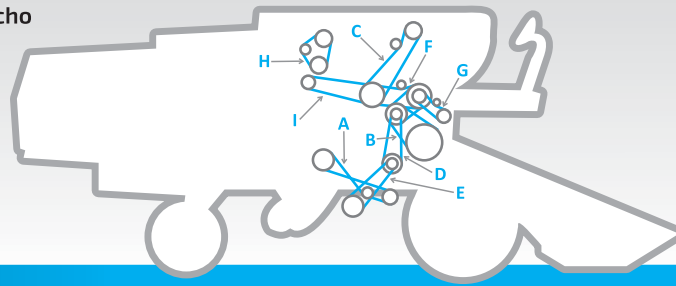

DAYCO

Código	Ref. DAYCO	Número Original	Qtde/ Cant.	Aplicação	Aplicación
A	16DYP2910	230108	1	Saca Palhas	Sacapajas
B	50DYA2174	230078	1	Cilindro	Cilindro
C	22DYP3732	468584	1	Elevador de Grãos Limpos	Elevador granos limpios
D	22DYP2037	230056	1	Primário do Ventilador	1º ventilador
E	22DYP2037	230056	1	Secundário do Ventilador	2º ventilador
F	22DYP2345	230057	1	Elevador de Retilha	Elevador retrilla
G	16DYP1045	230041	1	Sem Fim da Retilha	Sinfin retrilla
H	13DYP1272	479898	1	Ventilador do Motor	Ventilador motor
I	16DYP2910	230108	1	Filtro Rotativo	Filtro rotativo

E

Lado Esquerdo

Lado Izquierdo

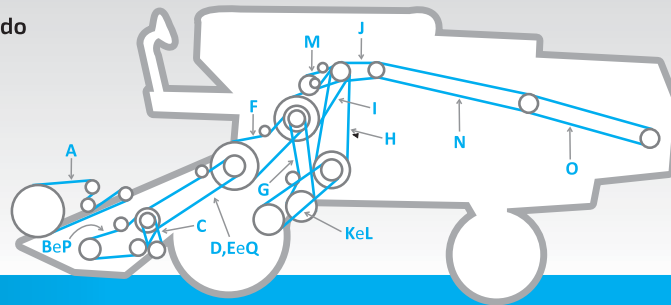

DAYCO

Código	Ref. DAYCO	Número Original	Qtde/ Cant.	Aplicação	Aplicación
A	22DYP4432	333255	1	Secundário do Molinete	2º molinete
B	22DYP3023	468759	1	Navalhas (4040)	Navajas
C	31DYA1294	603720	1	Primário do Molinete	1º molinete
D	22DYP3665	330715	2	Plataforma	Plataforma
E	22DYP3970	467261	1	Plataforma (Arrozeira)	Plataforma p/ arroceras
F	25DYA3334	230073	1	Alimentador do Cilindro	Alimentador cilindro
G	22DYP3113	230060	1	Peneiras	Zarandas
H	44DYA3226	230077	1	Primario Tração das Rodas	1º tracción ruedas
I	140DY3145	230080	1	Batedor	Batidor
J	16DYP1471	230043	1	Bomba Hidráulica	Bomba hidráulica
K	44DYA3226	230077 / 758632 / 356024	1	Secundário Tração das Rodas	2º tracción ruedas
L	44DYA3397	757100	1	Secundário Tração das Rodas (Polia 500 mm)	2º tracción ruedas p/ polea 500mm
M	22DYP1951	309364	1	Descarga do Tanque Graneleiro	Descarga tolva de granos
N	22DYP5105	468048	1	Primário do Picador	1º picador
O	22DYP3583	468291	1	Secundário do Picador	2º picador
P	16DYP3730	605529	1	Navalhas (5050)	Navajas
Q	22DYP2924	616355	1	Plataforma Flexível	Plataforma flexible

DANIELE | Modelo 1051

DAYCO®					
Código	Ref. DAYCO	Número Original	Qtde/ Cant.	Aplicação	Aplicación
*	12DYP1120		2	Compressor de Ar	Compressor aire
*	22DYP3225		1	Caixa de navalha	Caja cuchilla
*	22DYP4267		4	Comando da trilha	Mando trilla
*	22DYP4267		2	Picador de palha (faca martelo)	Martillo-picador paja
*	22DYP4472		1	Molinete	Molinete
*	16DYP2182		2	Eixo da embreagem do tanque	Eje-embreague tolva
*	22DYP2420		1	Ventilador	Ventilador
*	22DYP3065		1	Saca Palhas	Sacapajas
*	22DYP3665		2	Eixo do triturador de palha	Eje-triturador paja
*	22DYP2588		1	Variador do ventilador	Variador ventilador
*	50DYA3690	51x3690K	2	Variador	Variador

DEUTZ | Modelo ARAUZ Maxima

DAYCO®					
Código	Ref. DAYCO	Número Original	Qtde/ Cant.	Aplicação	Aplicación
*	12DYP968	01122997	2	Ar condicionado	Aire acondicionado
*	12DYP1222	06154847	2	Compressor de ar	Compressor aire
*	16DYP2156	06154951	2	Embragem da descarga do tanque	Embrague descarga tolva
*	16DYP2207	30638084	1	Dispensor	Dispensor
*	22DYP1732	01116129	1	Sem fim inferior de grãos	Sifin inferior a grano
*	22DYP3636	06154769	1	Ponta do triturador de palha	Puente triturador paja
*	22DYP5827	06154771	1	Comando do triturador de soja	Mando triturador paja
*	4816DYP4468	01141291	1	Tomada de força do batedor	Toma fuerza a fajadora
*	22DYP2850	06155819	1	Caixa de Navalha	Caja cuchilla
*	22DYP3405	06154953	1	Descarga do tanque	Descarga tolva
*	22DYP4370	06154285	3	Comando do batedor	Mando batidor
*	22DYA2824	06154765	1	Sem fim de grãos limpos	Sifin grano limpio
*	22DYP2008	30643075	3	Ponta do variador do cilindro	Puerta variador a cilindro
*	22DYP2088	01136726	1	Comando do ventilador	Mando ventilador
*	22DYP2238	30643085	1	Molinete	Molinete
*	22DYP3560	06154768	1	Sem fim inferior de retorno	Sifin inferior-retorno
*	50DYA3690	06150234	2	Comando da transmissão	Mando transmisión
*	55DYA2265	06153386	1	Variador do Cilindro	Variador cilindro

DEUTZ | Modelo FAHR - OPTIMA

DAYCO®					
Código	Ref. DAYCO	Número Original	Qtde/ Cant.	Aplicação	Aplicación
*	12DYP968	01122997	2	Ar condicionado	Aire acondicionado
*	12DYP1222	06154847	2	Compressor de ar	Compressor aire
*	22DYP1631	01141613	2	Motor da embreagem do tanque	Motor - embrague tolva
*	22DYP4822	01141666	1	Motor da descarga do tanque	Motor - descarga tolva
*	2B16DYP6147	06154998	1	Ponta do comando do picador	Puente mando picador
*	3B16DYP2057	06256714	1	Saca palhas - Peneira	Sacapajas - zaranda
*	3B16DYP2461	06256546	1	Eixo do variador do cilindro	Eje-variador cilindro
*	17DYP3272	01139241	1	Saca palhas - Ventilador	Sacapajas-ventilador
*	16DYP3232	06210917	1	Saca palhas - Elevador de grãos	Sacapajas-noria
*	22DYP2850	06155819	1	Caixa de Navalha	Caja cuchilla
*	3B16DYP4479	01141591	1	Motor do batedor	Motor - batidor
*	3B16DYA3281	01141941	1	Batedor (milho)	Acarreador, p/maiz
*	22DYP5105	06153715	2	Comando do variador	Mando variador
*	2B22DYA3251	06154999	1	Ponta do motor	Motor puente
*	25DYA3761	01141615	2	Embocador (milho)	Cabezal p/maiz
*	55DYA2265	06153386	1	Marcha do variador	Variador marcha
*	16DYP2817	06256619	2	Batedor - Contra ponto do saca palha	Batidor-cont.Sacapajas
*	55DYA2159	06215222	1	Variador do Batedor	Batidor-variador

DEUTZ | Modelo FAHR - VIEJO

DAYCO					
Código	Ref. DAYCO	Número Original	Qtde/ Cant.	Aplicação	Aplicación
*	16DYP1725		1	Comando da turbina (curta)	Mando viento corta
*	3B16DYP2057	06256714	1	Eixo da peneira	Tramoya
*	3B16DYP2461	06256546	1	Cilindro	Cilidro
*	16DYP3232	06210917	1	Retrilha	Retrilla
*	22DYP2895		1	Caixa de navalha (milho)	Bocha, p/trigo
*	22DYP6200		1	Triturador largo	Triturador larga
*	3B16DYP4479		1	Trilha	Trilla
*	3B16DYA3281	1524289	1	Plataforma	Plataforma
*	22DYP3247		1	Caixa de navalha (soja)	Bocha, p/soja
*	50DYA2134		1	Variador	Variador
*	22DYP3769		1	Descarga do tanque	Descarga tolva
*	2B16DYP2918		1	Ante trilha	Anteretrilla
*	16DYP3454		1	Comando da turbina (longa)	Mando viento larga
*	22DYP1580		1	Comando da turbina	Triturador mando

DON ROQUE | Modelo RV-100

DAYCO					
Código	Ref. DAYCO	Número Original	Qtde/ Cant.	Aplicação	Aplicación
*	22DYP2697	19951760	1	Triturador curto	Triturador corta
*	22DYP3912		2	Plataforma	Plataforma
*	22DYP4013		1	Triturador longo	Triturador larga
*	32DYP3055		1	Embreagem do tanque	Embrague tolva
*	5B22DYA4227		1	Motor do Saca Palhas (Deutz)	Motor a sacapajas, p/ Deutz
*	3B22DYA2544		1	Variador com hidrostática	Variador c/ hidrostática
*	16DYP1420		2	Tanque graneleiro	Tolva
*	22DYA2824	19951840	1	Caixa de Navalha	Bocha
*	22DYP2588		1	Ventilador (polia grande)	Ventilador polea grande
*	22DYP4163		5	Motor do Saca Palhas (Perkins)	Motor a sacapajas, p/ Perkins
*	12DYP1454		2	Alternador (Perkins)	Alternador p/ Perkins
*	50DYA3690	19950590	1	Variador de Velocidade	Variador velocidad
*	22DYP3200		1	Comando do tanque	Mando tolva
*	22DYP2520	19951545	1	Ventilador (polia pequena)	Ventilador polea chica

DONROQUE | Modelo RV-125Me Electro / RV-150Me Electro

D

Lado Direito

Lado Derecho

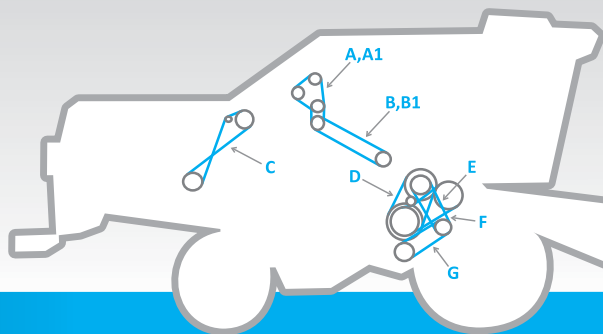

Código		Ref. DAYCO	Número Original	Qtde/ Cant.	Aplicação	Aplicación
A		16DYP963	19950920	3	Descarga do tanque (motor Deutz)	Descarga tolva p/ Deutz
A1		16DYP912	19950880	3	Descarga do tanque (motor Perkins e Cummins)	Descarga tolva p/ Perkins y Cummins
B		22DYP2697	19951760	2	Embreagem da Descarga do tanque (motor Cummins)	Embrague descarga tolva p/ Cummins
B1		22DYP2647	19951740	2	Embreagem da Descarga do tanque (motor Perkins e Deutz)	Embrague descarga tolva p/ Perkins y Deutz
C		22DYP1834	19951050	2	Virabrequin Saca palhas e agitador de palhas	Cigüenál sacapajas a agitador de pajas
D		63DYA2311	18709120	1	Espalhador intermediário	Despajador a intermediario
E		4822DYA2445	19951710	1	Variador intermediário do cilindro	Variador intermediario a cilindro
F		22DYP1935	19951552	1	Espalhador intermediário do variador	Despajador a intermediario a variador
G		22DYP1834	19951050	2	Variador do ventilador	Variador a ventilador
H		16DYP1902	19951042	1	Intermediário do sugador de ar	Intermediario a chupador de aire
I		12DYP1044	19950701	1	Tambor sugador (motor Cummins)	Tambor chupador p/ Cummins
I1		12DYP1019	19950700	1	Tambor sugador (motor Perkins e Deutz)	Tambor chupador p/ Perkins y Deutz
*		22DYP2588		2	Ventilador (polia grande)	Ventilador polea grande
*		22DYP1758	19951526	1	Ventilador (polia grande)	Ventilador polea grande
*		22DYP1630	19951530	1	Ventilador (polia pequena)	Ventilador polea chica
*		12DYP1454		2	Alternador (motor Perkins)	Alternador p/Perkins
*		8KDYP720		1	Alternador e bomba d'agua (motor Cummins Fase 4)	Alternador a bba agua p/ Cummins Fase4
*		8KDYP760		1	Alternador e bomba d'agua (motor Cummins 180/230/300)	Alternador a bba agua p/ Cummins 180/230/300
*		12DYP1400		2	Ar condicionado	Aire acondicionado
*		22DYP2520	19951545	2	Ventilador (polia pequena)	Ventilador polea chica

E

Lado Esquerdo

Lado Izquierdo

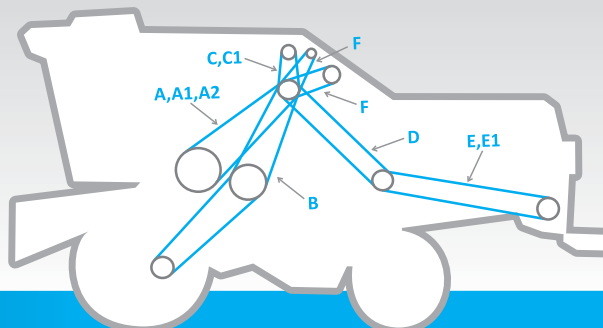

Código		Ref. DAYCO	Número Original	Qtde/ Cant.	Aplicação	Aplicación
A		22DYP4293	19952230	5	Tomada de força do saca palha (motor Perkins)	Toma fuerza a sacapajas p/ Perkins
A1		22DYP4328	19952220	5	Tomada de força do saca palha (motor Deutz)	Toma fuerza a sacapajas p/ Deutz
A2		22DYP4227	19952200	5	Tomada de força do saca palha (motor Cummins)	Toma fuerza a sacapajas p/ Cummins
B		50DYA3690	19950590	2	Variador de velocidade	Variador de marcha
C		16DYP1600	19951010	1	Bomba hidráulica (motor Perkins)	Bomba hidráulica p/ Perkins
C1		16DYP1623	19951040	1	Bomba hidráulica (motor Deutz)	Bomba hidráulica p/ Deutz
D		22DYP4039	19952180	1	Multiplicador de velocidade	Multiplicador de velocidad
E		22DYP5056	19952300	1	Triturador (polia pequena)	Triturador c/ polea chica
E1		22DYP5186	19952345	1	Triturador (polia grande)	Triturador c/ polea grande
F		22DYP2210	19951590	1	Comando de transmissão da bomba hidráulica	Mando bomba hidráulica transmisión
*		22DYA2824	19951840	1	Caixa de Navalha	Caja cuchilla
*		22DYP3665	19952010	2	Eixo de retorno	Eje de retorno
*		22DYP2723	19951790	2	Barra de corte	Barra de corte
*		22DYP4227	19952200	3	Embocador	Embocador

DONROQUE | Modelo **RV-170 Electro / RV-1550E**

D

Lado Direito

Lado Derecho

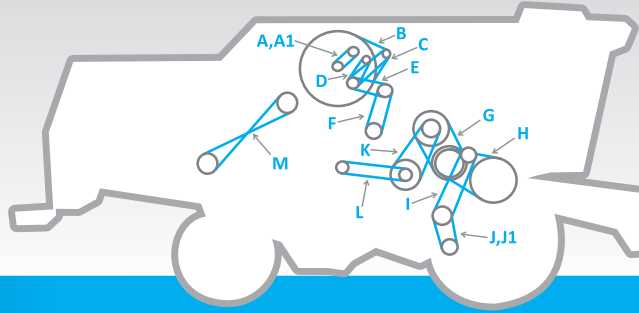

DAYCO					
Código	Ref. DAYCO	Número Original	Qtde/ Cant.	Aplicação	Aplicación
A	12DYP1196	19950537	3	Comando do Ventilador (170)	Mando ventilador p/170
A1	12DYP1171	19950733	2	Comando do Ventilador (1550)	Mando ventilador p/1550
B	12DYP3487	19950731	1	Comando do tambor sugador giratório	Mando a tambor de chupador giratorio
C	12DYP1603	19950736	1	Intermediário do sugador rotativo	Intermediario chupador rotativo
D	12DYP1044	19950701	2	Comando do compressor do ar condicionado	Mando compressor aire acondicionado
E	16DYP1445	19950983	3	Intermediário da descarga do tanque	Intermediario descarga tolva
F	22DYP2390	19951690	2	Embreagem da descarga do tanque	Embrague descarga tolva
G	63DYA2311	18709120	1	Variador do cilindro	Variador cilindro
H	22DYP2895	19951849	4	Intermediário do variador do cilindro	Intermediario variador cilindro
I	22DYP2266	19951558	1	Variador do ventilador	Variador ventilador
J	22DYP1834	19951545	1	Comando do Ventilador (poleia grande)	Mando ventilador c/ polea grande
J1	22DYP1758	19951526	1	Comando do Ventilador (poleia pequena)	Mando ventilador c/ polea chica
K	22DYP2469	19951701	2	Saca palhas	Sacapajas
L	16DYP1775	19951036	1	Turbina de limpeza do sugador giratório	Turbina limpeza a chupador giratorio
M	16DYP3528	19951053	1	Saca palhas / agitador intensivo de palha	Sacapajas a sacudidor intensivo de paja
*	12DYP1454		2	Alternador (motor Perkins)	Alternador Perkins
*	22DYP3355	19951992	2	Embocador	Embocador
*	22DYA2824	19951840	1	Caixa de Navalha	Bocha
*	5B22DYA4227		1	Saca palhas (motor Deutz)	Motor a sacapajas p/ Deutz
*	22DYP4163		5	Saca palhas (motor Perkins)	Motor a sacapajas p/ Perkins
*	32DYP3055		1	Embreagem do tanque	Embrague tolva
*	22DYP3200		1	Comando do tanque	Mando tolva
*	22DYP3912		2	Plataforma	Plataforma
*	16DYP1420		2	Tanque	Tolva
*	22DYP1630	19951530	2	Tanque	Tolva
*	22DYP2697	19951760	1	Triturador curto	Triturador corta
*	22DYP4013		1	Triturador longo	Triturador larga
*	50DYA3690	19950590	2	Variador de Velocidade	Variador velocidad
*	4B22DYA2520		1	Ventilador (poleia pequena)	Ventilador polea chica
*	22DYP2588		1	Ventilador (poleia grande)	Ventilador polea grande
*	12DYP1069	19950732	3	Ventilador	Ventilador

E

Lado Esquerdo

Lado Izquierdo

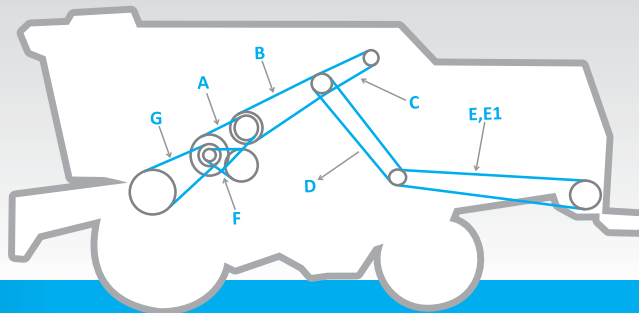

DAYCO					
Código	Ref. DAYCO	Número Original	Qtde/ Cant.	Aplicação	Aplicación
A	22DYP2647	19951740	3	Comando do Saca palha	Mando sacapaja
B	22DYP3503	19951983	5	Tomada de força do eixo auxiliar	Toma fuerza a eje pasante
C	22DYP2420	19951699	4	Bomba hidrostática	Bomba hidrostática
D	22DYP4244	19952201	2	Tomada de força do triturador intermediário	Toma fuerza a intermedio triturador
E	22DYP5563	19952358	2	Intermediário do triturador	De intermediario a triturador
E1	22DYP5940	19952361	2	Intermediário do triturador (para milho)	De intermediario a triturador p/ maiz
F	2B16DYA1880	19951709	1	Espalhador do batedor centrífugo	Despajador a batidor centrífugo
G	3B22DYP3439	19951712	1	Embreagem da plataforma	Embrague plataforma

IDEAL | Modelo CA800

D

Lado Direito

Lado Derecho

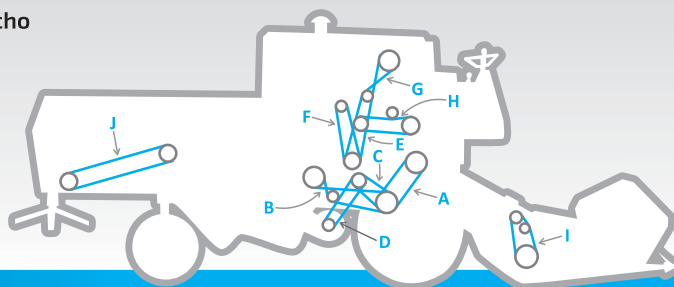

DAYCO®					
Código	Ref. DAYCO	Número Original	Qtde/ Cant.	Aplicação	Aplicación
A	22DYP1951	CR107	1	Peneiras	Zarandas
B	16DYP2745	CR108	1	Saca Palhas	Sacapajas
C	16DYP1370	CR109	1	Primário do Ventilador	1º ventilador
D	16DYP1471	2834466M1 / 3590943M1 / CR116	1	Secundário do Ventilador	2º ventilador
E	22DYP1560	CR103	1	Primário do Elevador da Retrilha	1º elevador retrilla
F	22DYP2008	CR104	1	Secundário do Elevador da Retrilha	2º elevador retrilla
G	22DYP2390	CR106	1	Elevador de Grãos	Elevador de granos
H	22DYP1910	CR105	2	Descarga do Tanque Graneleiro	Descarga tolva de granos
I	22DYP1630	CR113	1	Sem Fim da Plataforma	Sinfín plataforma
J	16DYP4472	CR120	1	Espalhador de Palha	Dispersor de paja

E

Lado Esquerdo

Lado Izquierdo

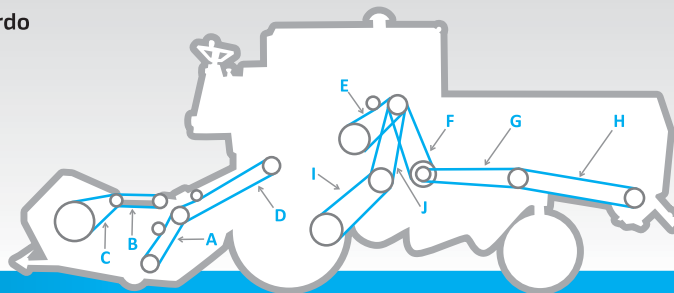

DAYCO®					
Código	Ref. DAYCO	Número Original	Qtde/ Cant.	Aplicação	Aplicación
A	22DYP2088	CR112	1	Navalhas	Navajas
B	22DYP1497	CR114 / C1MT05x205	1	Primário do Molinete	1º molinete
C	22DYP2160	C31064-4 / CR115	1	Secundário do Molinete	2º molinete
D	22DYP3153	C1MT05x209	1	Acionamento da Plataforma	Accionamiento plataforma
E	16DYP2309	CR102	5	Batedor	Batidor
F	22DYP2345	063971T1 / CR118	1	Primário do Picador de Palhas	1º picador paja
G	22DYP2951	CR121	1	Intermediário do Picador de Palhas	Intermediario picador paja
H	22DYP3355	CR122	1	Secundário do Picador de Palhas	2º picador paja
I	44DYA2576	C1MT05x201	1	Tração Secundária das Rodas	2º tracción ruedas
J	44DYA2576	C1MT05x201	1	Tração Primária das Rodas	1º tracción ruedas

IDEAL | Modelo CA875

D

Lado Direito

Lado Derecho

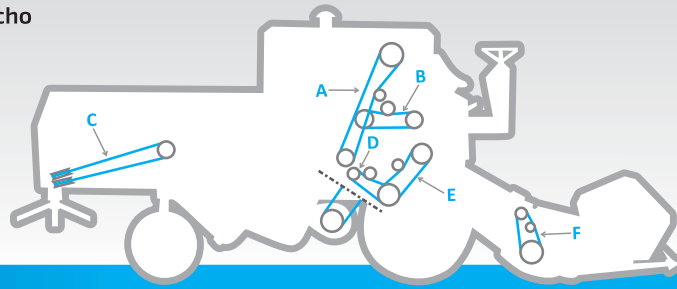

Código	Ref. DAYCO	Número Original	Qtde/ Cant.	Aplicação	Aplicación
A	22DYP4084	C1MT05x217	1	Elevador de Grãos	Elevador de granos
B	22DYP2160	C31064-4 / CR115	1	Descarga do Tanque Graneleiro	Descarga tolva de granos
C	16DYP4375	C1MT05x203	1	Espalhador de Palha	Dispensor de paja
D	16DYP2070	C1MT05x202	1	Peneiras	Zarandas
E	22DYP1935	C1MT05x207	1	Alimentador do Cilindro	Alimentador Cilindro
F	22DYA1905	C1MT05x206	1	Sem Fim da Plataforma	Sinfin Plataforma
G	9DYP1250	C1MT05x215	1	Ventilador	Ventilador

E

Lado Esquerdo

Lado Izquierdo

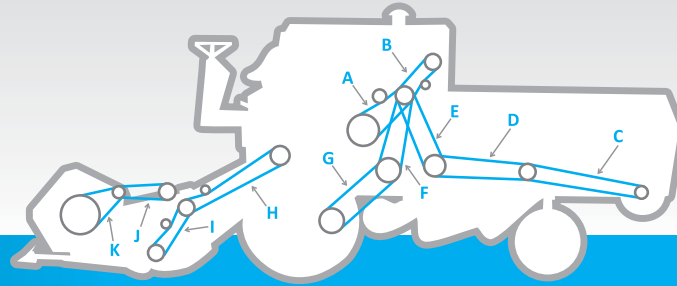

Código	Ref. DAYCO	Número Original	Qtde/ Cant.	Aplicação	Aplicación
A	22DYP3490	C1MT05x213	1	Secundário do Picador de Palha	2º picador paja
B	22DYP3028	C1MT05x211	1	Intermediário do Picador de Palha	Intermediario picador paja
C	22DYP2224	C1MT05x210	1	Primário do Picador de Palha	1º picador paja
D	22DYP3175	C1MT05x212	1	Acionamento da Plataforma	Acionamiento plataforma
E	22DYP2115	1722835M1 / C1MT05x208	1	Navalhas	Navajas
H	22DYP1497	CR114 / C1MT05x205	1	Primário do Molinete	1º molinete
I	22DYP2160	C31064-4 / CR115	1	Secundário do Molinete	2º molinete
F	22DYP1395	C1MT05x204	1	Bomba Hidráulica	Bomba hidráulica
G	124DY2215	C1MT05x200	1	Batedor	Batidor
J	44DYA2576	C1MT05x201	1	Primário da Tração das Rodas	1º tracción ruedas
K	44DYA2576	C1MT05x201	1	Secundário da Tração das Rodas	2º tracción ruedas

IDEAL | Modelo 1170(até11/83)

D

Lado Direito

Lado Derecho

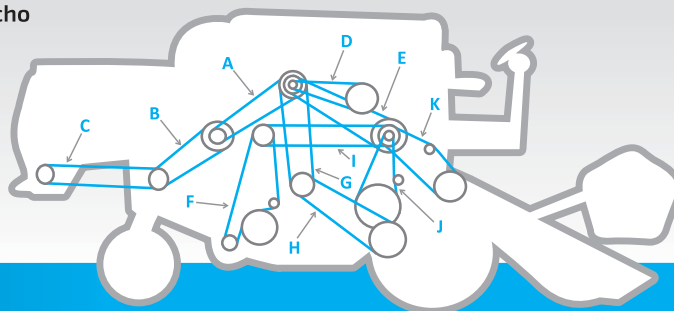

DAYCO®

Código	Ref. DAYCO	Número Original	Qtde/ Cant.	Aplicação	Aplicación
A	22DYP3028	C1MT05x211	1	Primário de Picador de Palha	1º picador paja
B	22DYP3028	C1MT05x211	1	Intermediário do Picador de Palha	Intermediario picador paja
C	22DYP3028	C1MT05x211	1	Secundário do Picador de Palha	2º picador paja
D	22DYP2615	1170-270-106.00	1	Descarga do Tanque Graneleiro	Descarga tolva de granos
E	4816DYP3825	1170-120-109.00	1	Batedor	Batidor
F	22DDYP3851	1116-140-134.00	1	Retrilha	Retrilla
G	44DYA3277	1175-300-129.00	1	Primário da Tração das Rodas	1º tracción ruedas
H	44DYA3277	1175-300-129.00	1	Secundário da Tração das Rodas	2º tracción ruedas
I	22DYP4125	88-000999-0.198 / 88-007753-6.410	1	Primário Elevador da Retrilha	1º elevador retrilla
J	25DYA2926	148883M1 / 88-002215-6.280	1	Peneiras	Zarandas
K	25DYA3317	1175-091-124.00	1	Alimentador do Cilindro	Alimentador cilindro

E

Lado Esquerdo

Lado Izquierdo

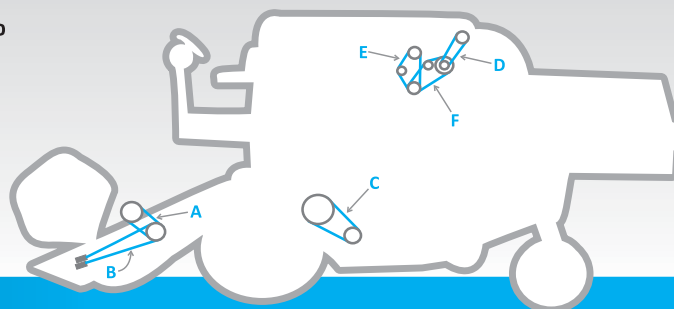

DAYCO®

Código	Ref. DAYCO	Número Original	Qtde/ Cant.	Aplicação	Aplicación
A	42DYA1479	1123-060-100.00	1	Molinete	Molinete
B	19DYP2992	1123-060-101.00	1	Navalhas	Navajas
C	31DYA1765	C1MT05x214	1	Ventilador	Ventilador
D	12DYP875	1170-020-185.00	1	Filtro Rotativo	Filtro rotativo
E	9DYP1240	3.450.201.247 / 6.0345.02.0.1247	1	Ventilador do Motor	Ventilador motor
F	13DYP1350	489734M2 / 6.0345.02.1.1353	1	Bomba Hidráulica	Bomba hidráulica

IDEAL | Modelo 1170 / 1175 (de 12/83 a 12/85)

D

Lado Direito

Lado Derecho

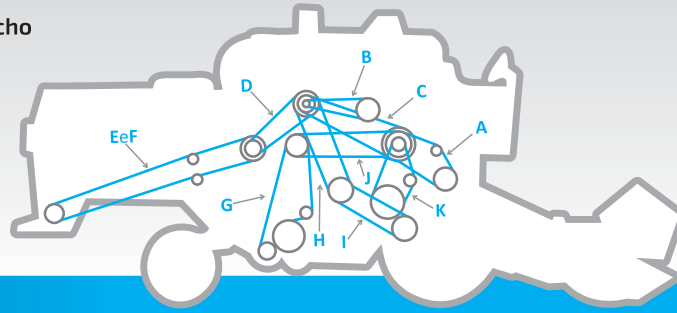

Código		Ref. DAYCO	Número Original	Qtde/ Cant.	Aplicação	Aplicación
A	25DYA3317	1175-091-124.00	1	Alimentador do Cilindro	Alimentador cilindro	
B	22DYP2615	1170-270-106.00	1	Descarga do Tanque Granelero	Descarga tolva de granos	
C	4816DYP3825	1170-120-109.00	1	Acionamento Principal	Accionamiento principal	
D	25DYA3317	1175-091-124.00	1	Primário do Picador de Palha	1º picador paja	
E	22DYP5065	85-000000-0.131	1	Secundário do Picador de Palha	2º picador paja	
F	22DYP5827	1130-375-100.00 / 85-000000-0.136	1	Secundário do Picador de Palha (Arrozeira)	2º picador paja, p/ arrozera	
G	22DDYP3851	1116-140-134.00	1	Secundário do Elevador da Retrilha	2º elevador retrilla	
H	44DYA3277	1175-300-129.00	1	Primário Tração das Rodas	1º tracción ruedas	
I	44DYA3277	1175-300-129.00	1	Secundário Tração das Rodas	2º tracción ruedas	
J	22DYP4125	88-000999-0.198 / 88-007753-6.410	1	Primário Elevador da Retrilha	1º elevador retrilla	
K	25DYA2926	1483883M1 / 88-002215-6.280	1	Peneiras	Zarandas	

E

Lado Esquerdo

Lado Izquierdo

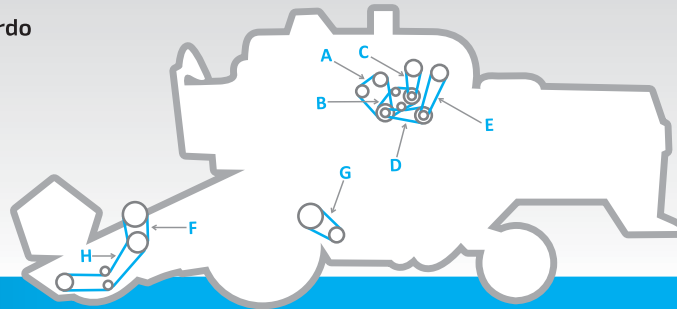

Código		Ref. DAYCO	Número Original	Qtde/ Cant.	Aplicação	Aplicación
A	9DYP1240	3.450.201.247 / 6.0345.02.0.1247	1	Ventilador Motor (MWM)	Ventilador motor, p/ MWM	
B	12DYP1454	1170-290-108.00	1	Primário do Compressor de Ar	1º compresor de aire	
C	12DYP1346	1170-290-110.00	1	Secundário do Compressor de Ar	2º compresor de aire	
D	8DYP1425	1170-020-261.00	1	Primário do Filtro Rotativo	1º filtro rotativo	
E	8DYP1425	1170-020-261.00	1	Secundário do Filtro Rotativo	2º filtro rotativo	
F	42DYA1479	1123-060-100.00	1	Molinete	Molinete	
G	31DYA1765	C1MT05x214	1	Ventilador	Ventilador	
H	22DYP3175	C1MT05x212	1	Navalhas (Plataforma Rígida)	Navajas, p/ plataforma rígida	
*	19DYP2992	1123-060-101.00	1	Navalhas (Plataforma Flexível)	Navajas, p/ plataforma flexible	

IDEAL | Modelo 1170 / 1175 (de 01/86 a 09/86)

D

Lado Direito

Lado Derecho

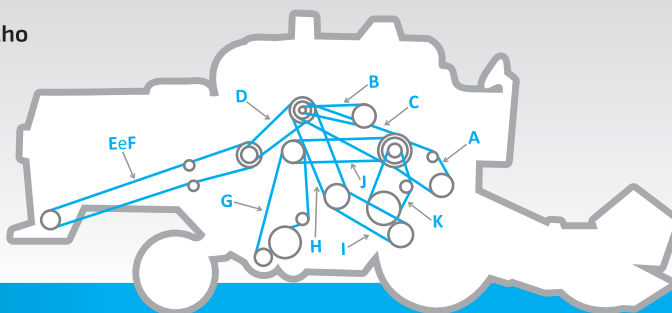

DAYCO®					
Código	Ref. DAYCO	Número Original	Qtde/ Cant.	Aplicação	Aplicación
A	25DYA3317	1175-091-124.00	1	Alimentador do Cilindro	Alimentador cilindro
B	22DYP2615	1170-270-106.00	1	Descarga do Tanque Graneleiro	Descarga tolva de granos
C	4816DYP3825	1170-120-109.00	1	Acionamento Principal	Acionamiento principal
D	25DYA3317	1175-091-124.00	1	Primário do Picador de Palha	1º picador paja
E	22DYP5065	85-000000-0.131	1	Secundário do Picador de Palha	2º picador paja
F	22DYP5827	1130-375-100.00/ 85-000000-0.136	1	Secundário do Picador de Palha (Arrozeira)	2º picador paja, p/ arrozera
G	22DDYP3851	1116-140-134.00	1	Secundário do Elevador da Retrilha	2º elevador retrilla
H	44DYA3277	1175-300-129.00	1	Primário Tração das Rodas	1º tracción ruedas
I	44DYA3277	1175-300-129.00	1	Secundário Tração das Rodas	2º tracción ruedas
J	22DYP4125	88-000999-0.198 / 88-007753-6.410	1	Primário Elevador da Retrilha	1º elevador retrilla
K	25DYA2926	88-002215-6.280 / 1483883M1	1	Peneiras	Zarandas

E

Lado Esquerdo

Lado Izquierdo

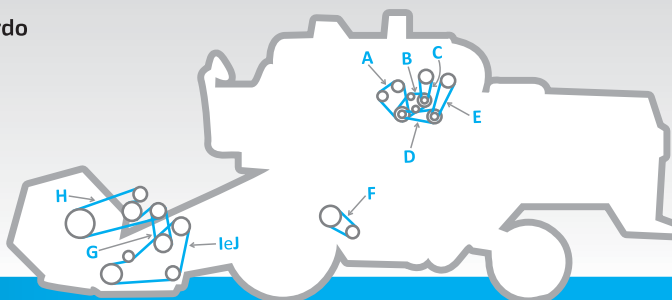

DAYCO®					
Código	Ref. DAYCO	Número Original	Qtde/ Cant.	Aplicação	Aplicación
A	9DYP1240	3.450.201.247 / 6.0345.02.0.1247	1	Ventilador Motor (MWM)	Ventilador motor, p/MWM
B	12DYP1090	1175-025-185.00	1	Primário do Compressor de Ar	1º compresor de aire
C	13DYP1097	41.904.300 / 85-000999-0.198	1	Secundário do Compressor de Ar	2º compresor de aire
D	8DYP1425	1170-020-261.00	1	Primário do Filtro Rotativo	1º filtro rotativo
E	8DYP1425	1170-020-261.00	1	Secundário do Filtro Rotativo	2º filtro rotativo
F	31DYA1765	C1MT05x214	1	Ventilador	Ventilador
G	31DYA1383	1722836M1	1	Primário do Molinete	1º molinete
H	16DYP3657	3315232M1	1	Secundário do Molinete	2º molinete
I	22DYP2840	053928T1 / 85-000999-0-188	1	Navalhas (Plataforma Rígida)	Najavas, p/ plataforma rígida
J	22DYP3033	1123-464-465.00	1	Navalhas (Plataforma Flexível)	Najavas, p/ plataforma flexible

IDEAL | Modelo 1170 / 1175 (de 10/86 em diante)

D

Lado Direito

Lado Derecho

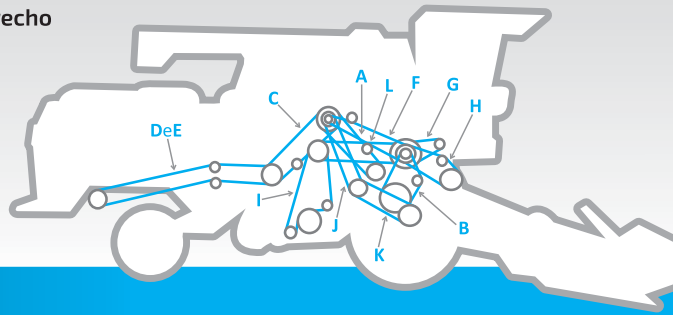

DAYCO®					
Código	Ref. DAYCO	Número Original	Qtde/ Cant.	Aplicação	Aplicación
A	25DYA2926	1483883M1 / 88-002215-6.280	1	Descarga do Tanque Graneleiro	Descarga tolva de granos
B	25DYA2926	1483883M1 / 88-002215-6.280	1	Peneiras	Zarandas
C	25DYA3761	1175-375-104.00	1	Primário do Picador de Palha	1º picador pajas
D	22DYP5060	1170-370-156.00	1	Secundário do Picador de Palha	2º picador pajas
E	22DYP5827	1130-375-100.00 / 85-000000-0.136	1	Secundário do Picador de Palha (Arrozeira)	2º picador pajas, p/ arroceira
F	4B22DYP3817	1175-125-104.00	1	Acionamento Principal	Accionamento principal
G	22DYP2034	1175-225-138.00	1	Bomba Hidráulica	Bomba hidráulica
H	25DYA3317	1175-091-124.00	1	Alimentador do Cilindro	Alimentador cilindro
I	22DDYP3851	1116-140-134.00	1	Secundário Elevador da Retrilha	2º elevador retrilla
J	44DYA3277	1175-300-129.00	1	Primário Tração das Rodas	1º tracción ruedas
K	44DYA3277	1175-300-129.00	1	Secundário Tração das Rodas	2º tracción ruedas
L	22DYP4125	88-000999-0.198 / 88-007753-6.410	1	Primário Elevador da Retrilha	1º elevador retrilla

E

Lado Esquerdo

Lado Izquierdo

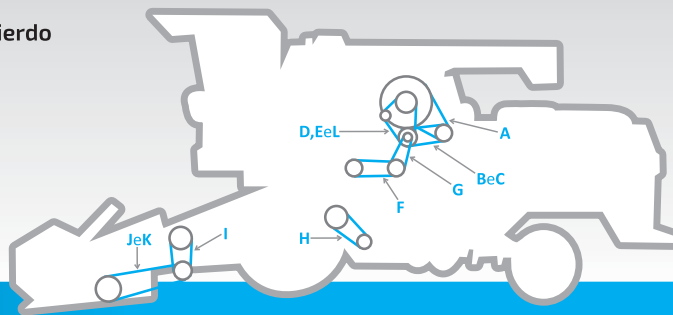

DAYCO®					
Código	Ref. DAYCO	Número Original	Qtde/ Cant.	Aplicação	Aplicación
A	12DYP2719	1175-025-184.00	1	Secundário do Filtro Rotativo	2º filtro rotativo
B	12DYP1090	1175-025-185.00	1	Primário do Filtro Rotativo (MWM)	1º filtro rotativo, p/ motor MWM
C	13DYP1097	41.904.300 / 85-000999-0.198	1	Primário do Filtro Rotativo (Perkins)	1º filtro rotativo, p/ motor Perkins
D	9DYP1240	3.450.201.247 / 6.0345.02.0.1247	1	Ventilador Motor (MWM)	Ventilador motor, p/ MWM
E	13DYP1420	2801859M1 / 70.070.036	1	Ventilador Motor (Perkins)	Ventilador motor, p/ Perkins
F	12DYP2033	1175-295-117.00	1	Primário Compressor de Ar	1º compressor de aire
G	12DYP1225	1175-295-118.00	1	Secundário Compressor de Ar	2º compressor de aire
H	31DYA1765	C1MT05x214	1	Ventilador	Ventilador
I	22DYP1606	1123-664-100.00	1	Primário Navalhas	1º Navajas
J	22DYP2061	1123-664-102.00	1	Secundário Navalhas (Plataforma Rígida)	2º Navajas, p/ plataforma rígida
K	22DYP2238	1123-664-101.00	1	Secundário Navalhas (Plataforma Flexível)	2º Navajas, p/ plataforma flexible
L	12DYP1171	1175-026-160.00	1	Ventilador Motor 120 CV (Perkins)	Ventilador motor, p/ Perkins 120CV

IDEAL | Modelo 9070 / 9075 / 9080 / 9090 / 9090 HYDRO

D

Lado Direito

Lado Derecho

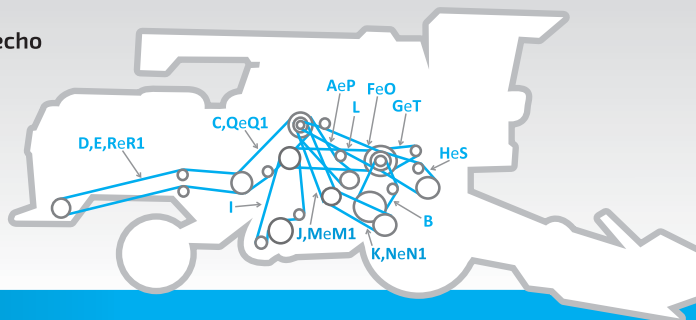

Código		Ref. DAYCO	Número Original	Qtde/ Cant.	Aplicação	Aplicación
A		25DYA2926	1483883M1 / 88-002215-6.280	1	Descarga do Tanque Granelheiro (9070 e 9075)	Descarga tolva de granos, p/ 9070 y 9075
B		25DYA2926	148.883M1 / 88-002215-6.280	1	Peneiras	Zarandas
C		25DYA3761	1175-375-104.00	1	Primário do Picador de Palha (9070 e 9075)	1º picador de pajas, p/ 9070 y 9075
D		22DYP5060	1170-370-156.00	1	Secundário do Picador de Palha (9070 e 9075)	2º picador de pajas, p/ 9070 y 9075
E		22DYP5827	1130-375-100.00 / 85-000000-0.136	1	Secundário do Picador de Palha (Arrozeira)	2º picador de pajas, p/ arroceria
F		4822DYP3817	1175-125-104.00	1	Acionamento Principal	Accionamiento principal
G		22DYP2034	1175-225-138.00	1	Bomba Hidráulica (9070 e 9075)	Bomba hidráulica, p/ 9070 y 9075
H		25DYA3317	1175-091-124.00	1	Alimentador do Cilindro (9070 e 9075)	Alimentador cilindro, p/ 9070 y 9075
I		22DDYP3851	1116-140-134.00	1	Secundário Elevador da Retrilha	2º elevador retrilla
J		44DYA3277	1175-300-129.00	1	Primário Tração das Rodas (9070)	1º tracción ruedas, p/ 9070
K		44DYA3277	1175-300-129.00	1	Secundário Tração das Rodas (9070)	2º tracción ruedas, p/ 9070
L		22DYP4125	88-000999-0.198 / 88-007753-6.410	1	Primário Elevador da Retrilha	1º elevador retrilla
M		50DYA3251	1175-015-245.00	1	Primário Tração das Rodas	1º tracción ruedas
M1		50DYA3251	1175-015-241.00	1	Primário Tração Rodas (9070 e 9075)	1º tracción ruedas, p/ 9070 y 9075
N		50DYA3251	1175-015-245.00	1	Secundário Tração das Rodas	2º tracción ruedas
N1		50DYA3251	1175-015-241.00	1	Secundário Tração Rodas (9070 e 9075)	2º tracción ruedas, p/ 9070 y 9075
O		3B16DYA2410	038580T1	1	Acionamento Principal (só Hydro)	Accionamiento principal, p/ hidro
P		2B16DYA2850	039363T1	1	Descarga do Tanque Granelheiro	Descarga tolva de granos
Q		2B16DYP5581	039630T1	1	Primário Picador de Palha (a partir de Jan/98)	1º picador de pajas, d/01/98
Q1		2B16DYP3626	1175-375-134.00	1	Primário Picador de Palha (até Dez/97)	1º picador de pajas, h/12/97
R		2B16DYP2418	039631T1	1	Secundário Picador de Palha (a partir de Jan/98)	2º picador de pajas, d/01/98
R1		2B16DYP5649	1175-375-135.00	1	Secundário Picador de Palha (até Dez/97)	2º picador de pajas, h/12/97
S		2B22DYA3251	1175-125-195.00	1	Alimentador do Cilindro	Alimentador cilindro
T		22DYP1650	CR108 / 418192M1	1	Bomba Hidráulica	Bomba hidráulica
*		63DYA2311	1175-105-150.00	1	Variador Hidr. Cil. Trilha	Variador hidr. Cilindro trilla
*		2B22DYP4087	1175-185-129.00	1	Tração Retrilha Picador	Tracción retrilla - picador
*		22DYP3560	1175-185-112.00 / 3468274M1	1	Tração Retrilha	Tracción retrilla
*		22DYP2420	048391T1	1	Plataforma Rígida	Plataforma rígida
*		22DYP3113	048392T1	1	Plataforma Hyperflex	Plataforma flexible

E

Lado Esquerdo

Lado Izquierdo

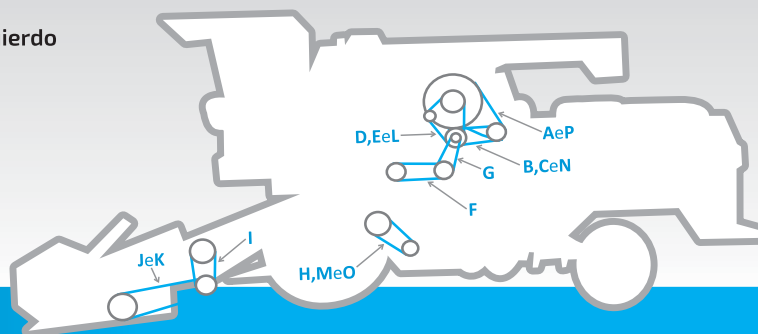

Código		Ref. DAYCO	Número Original	Qtde/ Cant.	Aplicação	Aplicación
A		12DYP2719	1175-025-184.00	1	Secundário do Filtro Rotativo (até Agos/93)	2º filtro rotativo, h/08/93
B		12DYP1090	1175-025-185.00	1	Primário do Filtro Rotativo (MWM)	1º filtro rotativo, p/ MWM
C		13DYP1097	41.904.300 / 85-000999-0.198	1	Primário do Filtro Rotativo (Perkins) (até Agos/93)	1º filtro rotativo, p/ Perkins h/08/93
D		9DYP1240	3.450.201.247 / 6.0345.02.1247	1	Ventilador Motor (MWM)	Ventilador motor, p/ MWM
E		13DYP1420	2801859M1 / 70.070.036	1	Ventilador Motor (Perkins)	Ventilador motor, p/ Perkins
F		12DYP715	1175-025-279.00	1	Primário Compressor de Ar	1º compresor de aire
G		12DYP1171	1175-026-160.00	1	Secundário Compressor de Ar	2º compresor de aire
H		31DYA1955	1175-155-169.00	1	Ventilador (até Agos/93)	Ventilador, h08/93
I		22DYP1606	1123-664-100.00	1	Primário Navalhas	1º navajas
J		22DYP2061	1123-664-102.00	1	Secundário Navalhas (Plataforma Rígida)	2º navajas, plataforma rígida
K		22DYP2238	1123-664-101.00	1	Secundário Navalhas (Plataforma Flexível)	2º navajas, plataforma flexible
L		12DYP1171	1175-026-160.00	1	Ventilador Motor 120 CV (Perkins)	Ventilador motor, p/Perkins 120CV
M		31DYA1765	C1MT05x214	1	Ventilador (de Set/93 até Set/95)	Ventilador, d/09/93 a 09/95
N		13DYP1870	038355T1	1	Primário do Filtro Rotativo (Perkins) (a partir de Set/93)	1º filtro rotativo, p/ Perkins h/09/93
O		25DYA2000	045682T1	2	Ventilador (a partir de Out/95)	Ventilador, d/10/93
P		12DYP2894	038357T1	1	Secundário do Filtro Rotativo (a partir de Set/93)	2º filtro rotativo, d/09/93
*		13DYP866	038356T1	2	Tela Rotativa / Compressor	Cinta transportadora - compresor
*		22DYP2520	1123-675-214.00	1	Plataforma	Plataforma
*		12DYP1171	1175-026-160.00	1	Compressor	Compresor

JOHN DEERE Modelo **1165** Standard - ST / Posi - Torq - PT / Hidro/4 - H4 / Turbo - TB

D

Lado Direito

Lado Derecho

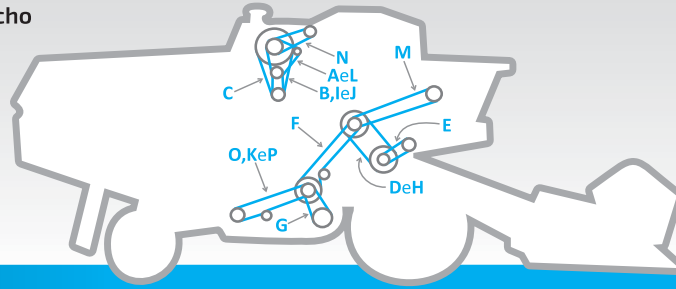

Código		Ref. DAYCO	Número Original	Qtde/ Cant.	Aplicação	Aplicación
A	13DYP1043	S02101	1	Alternador Motor MBB (ST / PT / H4 / TB)	Alterador, p/ MBB, p/ST/PT/H4/TB	
B	12DYA2388	S17045	1	Exaustor Motor MBB (ST / PT / H4 / TB)	Extractor, p/MBB, p/ST/PT/H4/TB	
C	8DYP670	S17044	1	Filtro Rotativo (ST / PT / H4 / TB)	Filtro rotativo, p/ST/PT/H4/TB	
D	50DYA2134	Z20823	1	Cilindro (ST / H4 / TB) sem PT	Cilindro, p/ST/H4/TB, s/ PT	
E	8DYP950	CQ03160	1	Tacômetro do Cilindro (ST / PT / H4 / TB)	Tacómetro cilindro, p/ST/PT/H4/TB	
F	22DYP3153	SA00601	1	Peneiras (ST / PT / H4 / TB)	Zarandas, p/ ST/PT/H4/TB	
G	25DYA1176	Z41178	1	Ventilador (ST / PT / H4 / TB)	Ventilador, p/ ST/PT/H4/TB	
H	63DYA2311	Z44936	1	Cilindro (ST / H4 / TB) com PT	Cilindro, p/ST/H4/TB, c/ PT	
I	12DYP2625	CQ08238	1	Exaustor Motor MBB (ST / PT / H4 / TB)	Extractor, p/MBB, p/ST/PT/H4/TB	
J	12DYP2680	CQ08239	1	Exaustor Motor MWM (ST / PT / H4 / TB)	Extractor, p/MWM, p/ST/PT/H4/TB	
K	22DYP2164	CQ13837	1	Elevador de Grãos Limpos (ST / PT / H4 / TB) (até 10/97)	Elevador de granos limpios, p/ST/PT/H4/TB, h/10/97	
L	13DYP1218	CQ12236 (DQ16201)	2	Alternador Motor MWM (ST / PT / H4 / TB)	Alterador, p/ MWM, p/ST/PT/H4/TB	
M	16DYA2006	Z45026	1	Elevador Superior Interno da Retrilha (ST / PT / H4 / TB)	Elevador superior interno retrilla, p/ST/PT/H4/TB	
N	13DYP827	CQ06153	1	Compressor de Ar (ST / PT / H4)	Compressor de aire, p/ ST/PT/H4	
O	2B16DYA2183	CQ31965	1	Elevador de Grãos Limpos (ST / PT / H4 / TB) (de Nov/97 até Maio/98)	Elevador de granos limpios, p/ST/PT/H4/TB, d/11/97 a 05/08	
P	2B16DYA2183	CQ31965	1	Elevador de Grãos Limpos (ST / PT / H4 / TB) (a partir de Jun/98)	Elevador de granos limpios, p/ST/PT/H4/TB, d/06/98	
*	13DYP1218	CQ12236 (DQ16201)	2	Acionamento do Molinete	Accionamento molinete	

E

Lado Esquerdo

Lado Izquierdo

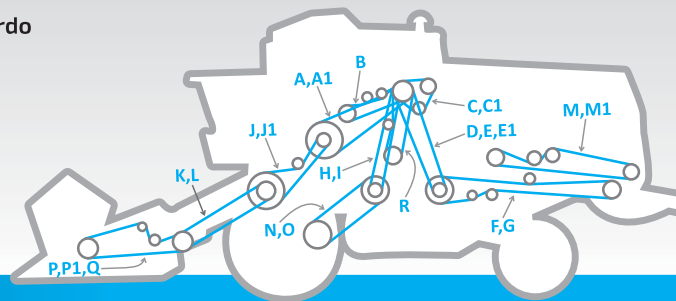

Código		Ref. DAYCO	Número Original	Qtde/ Cant.	Aplicação	Aplicación
A	4B16DYA3734	Z33790	1	Acionamento Principal (ST / PT / H4 / TB)	Accionamento principal, p/ ST/PT/H4/TB	
A1	5B16DYA3770	Z46463	1	Acionamento Principal (a partir de Jan/04)	Accionamento principal, d/01/04	
B	22DYP2345	CQ03265	1	Descarga do Tanque Graneliro (ST / PT / H4 / TB)	Descarga tolva de granos, p/ ST/PT/H4/TB	
C	16DYA1473	CQ03492	1	Bomba Hidráulica (ST / PT / H4 / TB)	Bomba hidráulica, p/ ST/PT/H4/TB	
C1	16DYA1493	CQ11755	1	Bomba Hidráulica (a partir de Jan/04)	Bomba hidráulica, d/01/04	
D	22DYP3130	CQ03457	1	Primário Picador Palha (Até Série 18118) (ST / PT / H4 / TB)	1º picador paja, h/ serie 18118, p/ ST/PT/H4/TB	
E	2B16DYP3158	Z35358	1	Primário Picador Palha (Série 18119 em diante) (ST / PT / H4 / TB)	1º picador paja, d/ serie 18118, p/ ST/PT/H4/TB	
E1	2B16DYA3157	CQ34345	1	Primário Picador Palha (a partir de Jan/04)	1º picador paja, d/01/04	
F	22DYP6580	CQ03283	1	Secundário Picador Palha (Até Série 18118) (ST / PT / H4 / TB)	2º picador paja, h/ serie 18118, p/ ST/PT/H4/TB	
G	2B16DYA6350	Z35357	1	Secundário Picador Palha (Série 18119 em diante) (ST / PT / H4 / TB)	2º picador paja, d/ serie 18118, p/ ST/PT/H4/TB	
H	44DYA3263	CQ02867	1	Primário Tração das Rodas (ST) (até Agos/89)	1º tracción ruedas, p/ST, h/08/89	
I	32DYA3886	DQ 29594 (AZ22914)	2	Primário Tração das Rodas (ST / PT / TB)	1º tracción ruedas, p/ST/PT/TB	
J	2B16DYP3508	Z32568	1	Alimentador do Cilindro (ST / PT / H4 / TB)	Alimentador Cilindro, p/ST/PT/H4/TB	
J1	3B16DYP3538	Z43890	1	Alimentador do Cilindro (a partir de Jan/04)	Alimentador Cilindro, d/01/04	
K	32DYP3989	S07075	1	Plataforma Curta (ST / PT / H4 / TB)	Plataforma corta, p/ST/PT/H4/TB	
L	32DYP4707	CQ05208	1	Plataforma Longa (ST / PT / H4 / TB)	Plataforma larga, p/ST/PT/H4/TB	
M	16DYP4592	CQ03478	1	Espalhador de Palha (Opcional) (ST / PT / H4 / TB)	Dispensador de paja (opcional), p/ST/PT/H4/TB	
M1	16DYP3630	CQ 24186	1	Espalhador de Palha (opcional) (a partir de Jan/04)	Dispensador de paja (opcional), d/01/04	
N	50DYA2910	CQ05106	1	Secundário Tração das Rodas (ST / PT / TB)	2º tracción ruedas, p/ST/PT/TB	
O	44DYA3277	CQ02867	1	Secundário Tração das Rodas (ST) (até Agos/89)	2º tracción ruedas, p/ST, h/08/89	
P	22DYP3247	H21925	1	Navalhas (Plataforma Rígida)	Najavas, p/ Plataforma rígida	
P1	22DYA3002	H201794	1	Navalhas (Plataforma Rígida) Série X57	Najavas, p/ Plataforma rígida, p/serie X57	
Q	22DYP3436	H 80103	1	Navalhas (Plataforma Flexível) Série 300	Najavas, p/ Plataforma flexible, p/serie 300	
R	3B16DYA2410	Z41728	1	Bomba Hidrostática (H4)	Bomba hidrostática, p/H4	

JOHN DEERE Modelo 1175 Standard - ST / Posi - Torq - PT / Hidro/4 - H4 / Turbo - TB

D

Lado Direito

Lado Derecho

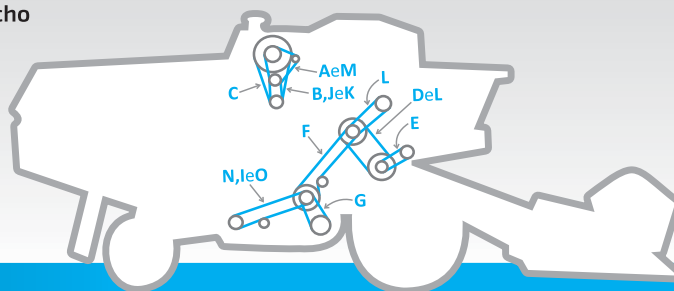

DAYCO®					
Código	Ref. DAYCO	Número Original	Qtde/ Cant.	Aplicação	Aplicación
A	13DYP1043	S02101	1	Alternador Motor MBB (ST / PT / H4 / TB)	Alternador, p/MBB, p/ ST/PT/H4/TB
B	12DYA2388	S17045	1	Exaustor Motor MBB (ST / PT / H4 / TB)	Extractor, p/MBB, p/ST/PT/H4/TB
C	8DYP670	S17044	1	Filtro Rotativo (ST / PT / H4 / TB)	Filtro rotativa, p/ST/PT/H4/TB
D	50DYA2134	Z20823	1	Cilindro	Cilindro
E	8DYP950	CQ03160	1	Tacômetro do Cilindro (ST / PT / H4 / TB)	Tacómetro cilindro, p/ST/PT/H4/TB
F	22DYP3153	SA 00601	1	Peneiras (ST / PT / H4 / TB)	Zarandas, p/ST/PT/H4/TB
G	25DYA1176	Z41178	1	Ventilador (ST / PT / H4 / TB)	Ventilador, p/ ST/PT/H4/TB
H	63DYA2311	Z44936	1	Cilindro (ST / H4 / TB) (com PT)	Cilindro, p/ST/H4/TB, c/PT
I	22DYP2164	CQ13837	1	Elevador de Grãos Limpos (ST / PT / H4 / TB) (até 10/97)	Elevador granos limpios, p/ST/PT/H4/TB, h/10/97
J	12DYP2680	CQ08239	1	Exaustor Motor MWM (ST / PT / H4 / TB)	Extractor, p/MWM, p/ST/PT/H4/TB
K	12DYP2625	CQ08238	1	Exaustor Motor MBB (ST / PT / H4 / TB)	Extractor, p/MBB, p/ST/PT/H4/TB
L	16DYA2006	Z45026	1	Elevador Superior Interno da Retrilha (ST / PT / H4 / TB)	Elevador superior interno retrilla, p/ST/PT/H4/TB
M	13DYP1218	CQ12236 (DQ16201)	1	Alternador Motor MWM (ST / PT / H4 / TB)	Alternador, p/MWM, p/ ST/PT/H4/TB
N	2B16DYA2183	CQ31965	1	Elevador de Grãos Limpos (ST / PT / H4 / TB) (de Nov/97 até Maio/98)	Elevador granos limpios, p/ST/PT/H4/TB, d/11/97 a 05/98
O	2B16DYA2183	CQ31965	1	Elevador de Grãos Limpos (ST / PT / H4 / TB) (a partir de Jun/98)	Elevador granos limpios, p/ST/PT/H4/TB, d/06/98
*	13DYP1500	AR 72036	1	Ventilador da Trilha	Ventilador Trilla

E

Lado Esquerdo

Lado Izquierdo

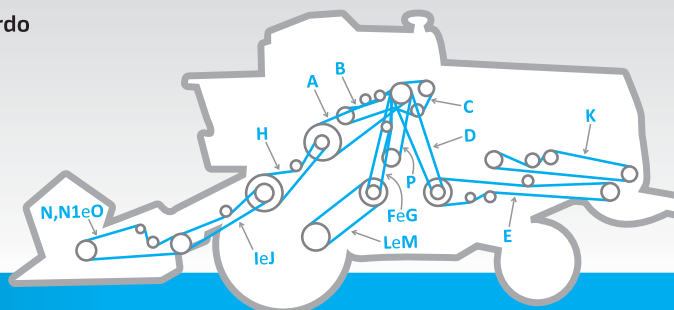

DAYCO®					
Código	Ref. DAYCO	Número Original	Qtde/ Cant.	Aplicação	Aplicación
A	4B16DYA3734	Z33790	1	Acionamento Principal (ST / PT / H4 / TB)	Accionamiento principal, p/ST/PT/H4/TB
A1	5B16DYA3770	Z46463	1	Acionamento Principal (a partir de Jan/04)	Accionamiento principal, d/01/04
B	22DYP2345	CQ03265	1	Descarga do Tanque Granelheiro (ST / PT / H4 / TB)	Descarga tolva de granos, p/ ST/PT/H4/TB
C	16DYA1493	CQ11755	1	Bomba Hidráulica (ST / PT / H4 / TB)	Bomba hidráulica, p/ ST/PT/H4/TB
D	2B16DYP3158	Z35358	1	Primário Picador de Palha (ST / PT / H4 / TB) (até Dez/03)	1º picador paja, p/ ST/PT/H4/TB, h/12/03
D1	2B16DYA3157	CQ34345	1	Primário Picador de Palha (a partir de Jan/04)	1º picador paja, d/01/04
E	2B16DYA6350	Z35357	1	Secundário Picador de Palha (ST / PT / H4 / TB)	2º picador paja, p/ST/PT/H4/TB
F	44DYA3277	CQ02867	1	Primário Tração das Rodas (ST) (até Agos/89)	1º tracción ruedas, p/ ST, h/08/89
G	32DYA3886	DQ 29594 (AZ22914)	2	Primário Tração das Rodas (ST / PT / TB)	1º tracción ruedas, p/ ST/PT/TB
H	2B16DYP3508	Z32568	1	Alimentador do Cilindro (ST / PT / H4 / TB)	Alimentador cilindro, p/ST/PT/H4/TB
H1	3B16DYP3538	Z43890	1	Alimentador do Cilindro (a partir de Jan/04)	Alimentador cilindro, d/01/04
I	32DYP3989	S07075	1	Plataforma Curta (ST / PT / H4 / TB)	Plataforma corta, p/ ST/PT/H4/TB
J	32DYP4707	CQ05208	1	Plataforma Longa (ST / PT / H4 / TB)	plataforma larga, p/ ST/PT/H4/TB
K	16DYP4592	CQ03478	1	Espalhador de Palha (Opcional) (ST / PT / H4 / TB)	Dispensor de paja (opcional), p/ST/PT/H4/TB
K1	16DYP3630	CQ 24186	1	Espalhador de Palha (a partir de Jan/04)	Dispensor de paja , d/01/04
L	50DYA2910	CQ05106	1	Secundário Tração das Rodas (ST / PT / TB)	2º tracción ruedas, p/ST/PT/TB
M	44DYA3277	CQ02867	1	Secundário Tração das Rodas (ST) (até Agos/89)	2º Tracción ruedas, p/ST/, h/08/89
N	22DYP3247	H21925	1	Navalhas (Plataforma Rígida)	Navajas, plataforma rígida
N1	22DYA3002	H201794	1	Navalhas (Plataforma Rígida) Série X57	Navajas, plataforma rígida, serie X57
O	22DYP3436	H 80103	1	Navalhas (Plataforma Flexível)	Navajas, plataforma flexible
P	3B16DYA2410	Z41721 / Z41728	1	Bomba Hidrostática (H4)	Bomba hidrostática, p/ H4

JOHN DEERE | Modelo 1185

D

Lado Direito

Lado Derecho

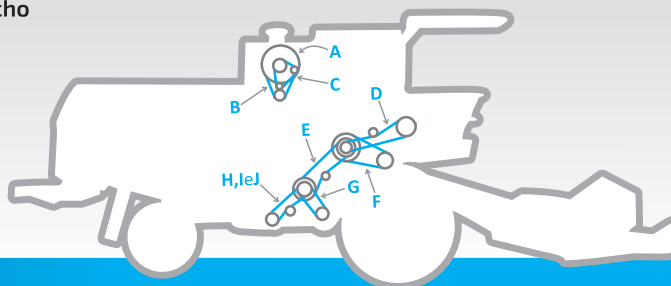

DAYCO

Código	Ref. DAYCO	Número Original	Qtde/ Cant.	Aplicação	Aplicación
A	12DYP2625	CQ08238	1	Exaustor	Extractor
B	13DYP1608	DQ 23754	2	Alternador	Alternador
C	8DYP670	S17044	1	Filtro Rotativo	Filtro rotativo
D	16DYA2006	Z45026	1	Elevador Superior Interno da Retrilha	Elevador superior interno retrilla
E	22DYP3153	SA 00601	1	Peneiras	Zarandas
F	63DYA2311	Z44936	1	Cilindro	Cilindro
G	25DYA1176	Z41178	1	Ventilador	Ventilador
H	22DYP2164	CQ13837	1	Elevador de Grãos Limpos (até Out/97)	Elevador de granos limpios, h/10/97
I	2B16DYA2183	CQ31965	1	Elevador de Grãos Limpos (de Nov/97 até Maio/98)	Elevador de granos limpios, d/11/97 a 05/98
J	2B16DYA2183	CQ31965	1	Elevador de Grãos Limpos (a partir de Jun/98)	Elevador de granos limpios, d/06/98

E

Lado Esquerdo

Lado Izquierdo

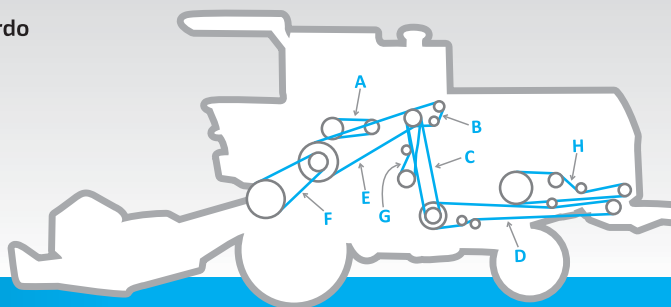

DAYCO

Código	Ref. DAYCO	Número Original	Qtde/ Cant.	Aplicação	Aplicación
A	22DYP2345	CQ03265	1	Descarga do Tanque Graneleiro	Descarga tolva de granos
B	16DYA1473	CQ03492	1	Bomba Hidráulica	Bomba hidráulica
C	2B16DYP3158	Z35358	1	Primário Picador de Palha	1º picador de paja
D	2B16DYA6350	Z35357	1	Secundário Picador de Palha	2º picador de paja
E	5B16DYA3770	Z46463	1	Acionamento Principal	Accionamiento principal
F	3B16DYP3538	Z43890	1	Alimentador do Cilindro	Alimentador do cilindro
G	3B16DYA2518	Z46709	1	Bomba Hidrostática	Bomba hidrostática
H	16DYP3630	CQ 24186	1	Espalhador de Palha	Dispensor de paja

JOHN DEERE | Modelo 1450 Posi-Torq-PT

D

Lado Direito

Lado Derecho

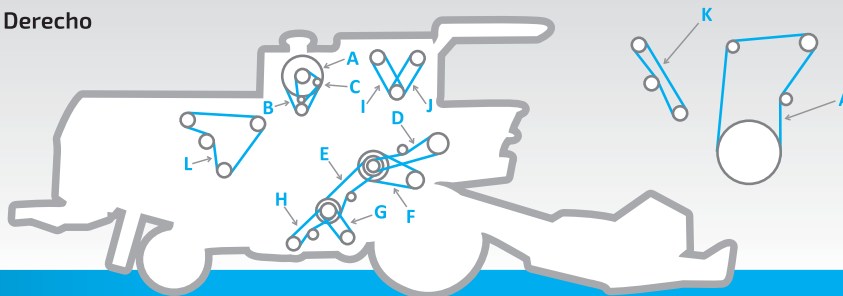

DAYCO®

Código	Ref. DAYCO	Número Original	Qtde/ Cant.	Aplicação	Aplicación
A	12DYP2625	CQ08238	1	Exaustor	Extractor
B	13DYP1608	DQ23754	2	Alternador (até Dez/03)	Alternador, h/12/03
C	13DYP1350	CQ37755	1	Filtro Rotativo	Filtro rotativo
D	16DYA2006	Z45026	1	Elevador Superior Interno da Retrilha	Elevador superior interno retrilla
E	22DYP3153	SA00601	1	Peneiras	Zarandas
F	63DYA2311	Z44936	1	Cilindro (PT)	Cilndro, p/PT
G	25DYA1176	Z41178	1	Ventilador	Ventilador
H	2B16DYA2183	CQ31965	1	Elevador de Grãos Limpos	Elevador granos limpios
I	13DYP1205	M45862	1	Compressor de Ar	Compresor aire
J	13DYP989	M82461	1	Ar Condicionado	Aire acondicionado
K	2B16DYA1900	CQ40222	1	Ventilador do Motor (Hélice)	Ventilador motor, c/hélice
L	8KDYP1605	R123451	1	Ventilador do Motor 6.8L	Ventilador motor 6.8L

E

Lado Esquerdo

Lado Izquierdo

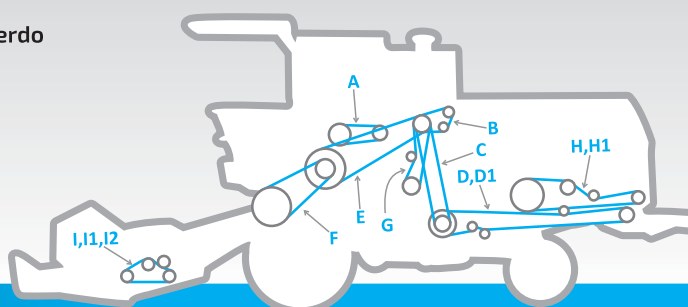

DAYCO®

Código	Ref. DAYCO	Número Original	Qtde/ Cant.	Aplicação	Aplicación
A	22DYP2345	CQ03265	1	Descarga do Tanque Graneleiro	Descarga tolva de granos
B	16DYA1493	CQ11755	1	Bomba Hidráulica	Bomba hidráulica
C	3B16DYA3317	CQ35426	1	Primário Picador de Palha	1º picador paja
D	2B16DYA6920	CQ39824	1	Secundário Picador de Palha (Faca Corte)	2º picador paja, p/ cuchilla corte
D1	2B16DYA6805	CQ35559	1	Secundário Picador de Palha (Faca Martelo)	2º picador paja, p/ cuchilla martillo
E	4B16DYA3734	Z33790	1	Acionamento Principal	Accionamiento principal
F	3B16DYP3538	Z43890	1	Alimentador do Cilindro	Alimentador cilindro
G	3B16DYA2518	Z46709	1	Bomba Hydro	Bomba hidro
H	16DYP4592	CQ03478	1	Espalhador de Palhiço	Dispensor de paja
H1	16DYP3630	CQ24186	1	Espalhador de Palha (Opcional)	Dispensor de paja (opcional)
I	22DYP3247	H21925	1	Navalhas (Plataforma Rígida) Série 300	Navajas, p/ plataforma rígida, p/serie 300
I1	22DYP3436	H 80103	1	Navalhas (Plataforma Flexível) Série 300	Navajas, p/ plataforma flexible, p/serie 300
I2	22DYA3002	H201794	1	Navalhas (Plataforma Rígida) Série X-57	Navajas, p/ plataforma rígida, p/serie X-57

JOHN DEERE | Modelo 1550 Posi-Torq-PT

D

Lado Direito

Lado Derecho

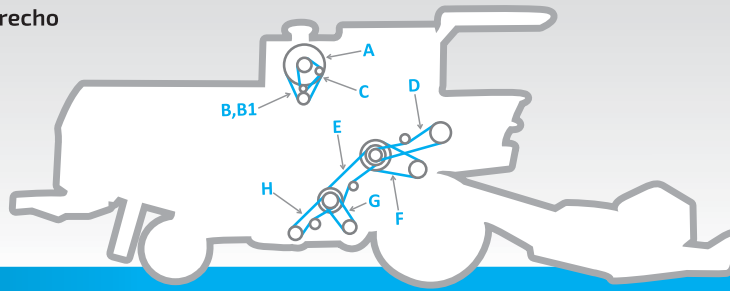

DAYCO					
Código	Ref. DAYCO	Número Original	Qtde/Cant.	Aplicação	Aplicación
A	12DYP2625	CQ08238	1	Exaustor	Extractor
B	13DYP1608	DQ23754	2	Alternador (até Dez/03)	Alternador, h/12/03
B1	8KDYP1610	CQ40221	1	Alternador (a partir de Jan/04)	Alternador, d/01/04
C	13DYP1350	CQ37755	1	Filtro Rotativo	Filtro rotativo
D	16DYA2006	Z45026	1	Elevador Superior Interno da Retrilha	Elevador superior interno retrilla
E	22DYP3153	SA00601	1	Peneiras	Zarandas
F	63DYA2311	Z44936	1	Cilindro (PT)	Cilindro, p/PT
G	25DYA1176	Z41178	1	Ventilador	Ventilador
H	2B16DYA2183	CQ31965	1	Elevador de Grãos Limpos	Elevador granos limpios
*	2B16DYA1936	CQ35531	1	Ventilador do Motor (Hélice)	Ventilador motor, c/hélice
*	13DYP1205	M45862	1	Compressor de Ar	Compresor aire
*	13DYP989	M82461	1	Ar Condicionado	Aire acondicionado

E

Lado Esquerdo

Lado Izquierdo

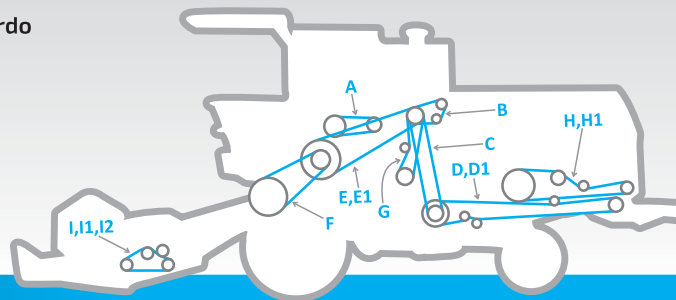

DAYCO					
Código	Ref. DAYCO	Número Original	Qtde/Cant.	Aplicação	Aplicación
A	22DYP2345	CQ03265	1	Descarga do Tanque Graneleiro	Descarga tolva de granos
B	16DYA1493	CQ17755	1	Bomba Hidráulica	Bomba hidráulica
C	3B16DYA3317	CQ35426	1	Primário Picador de Palha	1º picador paja
D	2B16DYA6920	CQ39824	1	Secundário Picador de Palha (Faca Corte)	2º picador paja, p/ cuchilla corte
D1	2B16DYA6805	CQ35559	1	Secundário Picador de Palha (Faca Martelo)	2º picador paja, p/ cuchilla martillo
E	5B16DYA3770	Z46463	1	Acionamento Principal	Accionamiento principal
F	3B16DYP3538	Z43890	1	Alimentador do Cilindro	Alimentador cilindro
G	3B16DYA2518	Z46709	1	Bomba Hydro	Bomba hidro
H	16DYP4592	CQ03478	1	Espalhador de Palhiço	Dispensor de paja
H1	16DYP3630	CQ 24186	1	Espalhador de Palha (Opcional)	Dispensor de paja (opcional)
I	22DYP3247	H21925	1	Navalhas (Plataforma Rígida) Série 300	Navajas, p/ plataforma rígida, p/serie 300
I1	22DYP3436	H 80103	1	Navalhas (Plataforma Flexível) Série 300	Navajas, p/ plataforma flexible, p/serie 300
I2	22DYA3002	H201794	1	Navalhas (Plataforma Rígida) Série X-57	Navajas, p/ plataforma rígida, p/serie X-57

JOHN DEERE | Modelo 1470 / 1570

D

Lado Direito

Lado Derecho

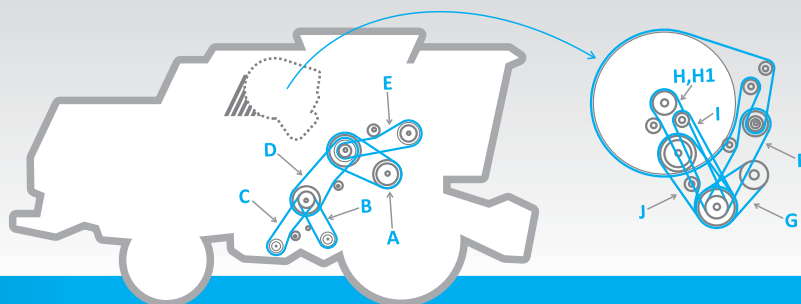

DAYCO®					
Código	Ref. DAYCO	Número Original	Qtde/ Cant.	Aplicação	Aplicación
A	63DYA2311	Z44936	1	Cilindro	Cilindro
B	25DYA1176	Z41178	1	Ventilador	Ventilador
C	2B16DYA2183	CQ31965	1	Elevador de Grãos Limpos	Elevador de granos limpios
D	22DYP3153	SA00601	1	Peneiras	Zarandas
E	16DYA2006	Z45026	1	Elevador Superior Interno da Retrilha	Elevador superior interno da retrilla
F	13DYP1350	CQ37755	1	Filtro Rotativo	Filtro Rotativo
G	13DYP989	M82461	1	Ar Condicionado	Aire acondicionado
H	2B16DYA1900	CQ40222	1	Ventilador do motor (Hélice) p/ 1470	Ventilador motor, c/hélice p/1470
H1	2B16DYA1936	CQ35531	1	Ventilador do motor (Hélice) p/ 1570	Ventilador motor, c/hélice p/1570
I	8KDYP1610	CQ40221	1	Alternador p/ 1570	Alternador p/1570
I1	8KDYP1450	CQ45617	1	Alternador p/ 1470	Alternador p/1470
J	13DYP1205	M45862	1	Compressor de Ar	Compresor aire
*	716R151	H145158	1	Tela Rotativa	Cinta transportadora

E

Lado Esquerdo

Lado Izquierdo

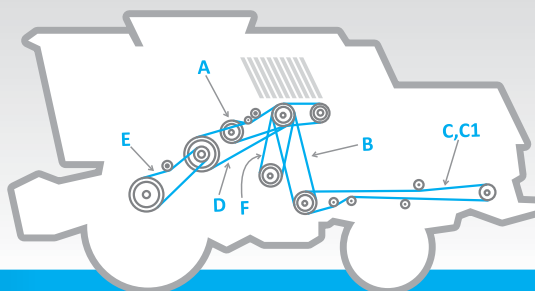

DAYCO®					
Código	Ref. DAYCO	Número Original	Qtde/ Cant.	Aplicação	Aplicación
A	22DYP2345	CQ03265	1	Descarga do Tanque Granelheiro	Descarga tolva de granos
B	3B16DYA3317	CQ35426	1	Primário do Picador de Palha	1º Picador Paja
C	2B16DYA6920	CQ39824	1	Secundário Picador de Palha (Faca Corte)	2º picador paja, p/ cuchilla corte
C1	2B16DYA6805	CQ35559	1	Secundário Picador de Palha (Faca Martelo)	2º picador paja, p/ cuchilla martillo
D	5B16DYA3770	Z46463	1	Acionamento Principal	Accionamento principal
E	3B16DYP3538	Z43890	1	Alimentador do Cilindro	Alimentador do Cilindro
F	3B16DYA2518	Z46709	1	Bomba Hydro	Bomba Hidro

JOHN DEERE | Modelo 9470STS / 9570STS

D

Lado Direito

Lado Derecho

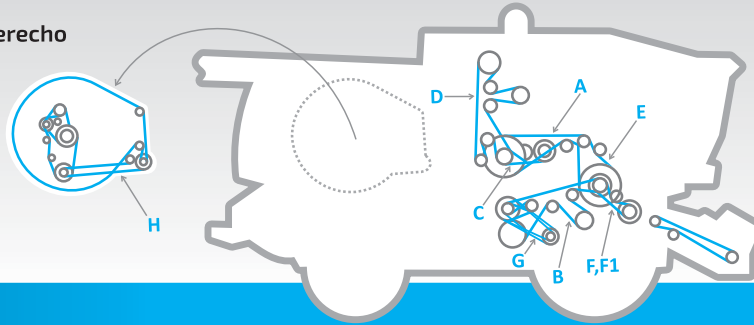

DAYCO					
Código	Ref. DAYCO	Número Original	Qtde/ Cant.	Aplicação	Aplicación
A	22DYA3835	H154723	1	Eixo intermediário do acionamento do Elevador de Grãos	Eje intermediario - accionamiento elevador de granos
B	22DYA6910	H175587	1	Eixo intermediário Acionador do Ventilador / Acionamento Peneira Superior	Eje intermediario - accionamiento ventilador / Zaranda superior
C	22DYA2095	H154731	1	Eixo Superior do Elevador de Retrilha	Eje superior elevador retrilla
D	22DYP6716	H218645	1	Acionamento do Elevador de Grãos	Accionamiento elevador de granos
E	22DYA2639	AH202773	2	Jogo de acionamento do acelerador da Alimentação	Juego de accionamiento acelerador de la alimentación
F	3B15DYA2110	H211581	1	Acionamento do acelerador da Alimentação	Accionamiento acelerador de la alimentación
F1	3B15DYA2236	H230230	1	Acionamento do acelerador da Alimentação - Alta Velocidade	Accionamiento acelerador de la alimentación - Alta Velocidad
G	31DYA2330	H230909	1	Acionamento do Ventilador de Limpeza	Accionamiento ventilador de limpieza
H	12DYA2152	H213353	1	Acionamento do Filtro rotativo	Accionamiento filtro rotativo
I	12DYP4938	H221273	1	Conjunto do eixo intermediário de acionamento do elevador	Juego de accionamiento eje intermediario do elevador

E

Lado Esquerdo

Lado Izquierdo

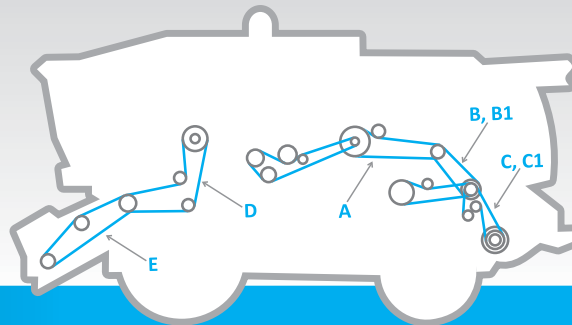

DAYCO					
Código	Ref. DAYCO	Número Original	Qtde/ Cant.	Aplicação	Aplicación
A	22DYA3110	AH160080	1	Descarga do Tanque Granelero	Descarga tolva de granos
B	2B22DYA2575	H157514	1	Eixo intermediário do Picador de Palha p/9570STS	Eje intermediario picador paja p/9570STS
B1	2B16DYP2604	HXE15671	1	Eixo intermediário do Picador de Palha p/9470STS	Eje intermediario picador paja p/9470STS
C	2B16DYA3667	H204747	1	Espalhador de Palha p/9570STS	Dispensor de Paja p/9570STS
C1	2B16DYP3692	H235564	1	Espalhador de Palhico p/9470STS	Dispensor de Paja p/9470STS
D	2B22DYA4590	H209507	1	Eixo Superior do Alimentador do Cilindro - Rotação Variável	Eje superior - Alimentador Cilindro variable rotación
E	44DYA4078	H218726	1	Alimentador do Cilindro - Rotação Variável	Alimentador de cilindro - variable rotación

JOHN DEERE | Modelo 9650 STS / 9750 STS

D

Lado Direito

Lado Derecho

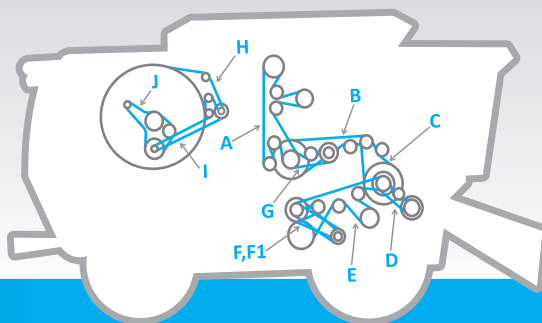

DAYCO®					
Código	Ref. DAYCO	Número Original	Qtde/ Cant.	Aplicação	Aplicación
A	22DYA6716	H158512	1	Elevador de Grãos	Elevador de granos
B	22DYA3835	H154723	1	Acionamento dos Elevadores	Accionamiento elevador
C	22DYA2855	AH150678	2	Primário do Ventilador / Caixa de Peneiras / Módulo Alimentação	1º ventilador - caja de zarandas - módulo alimentación
D	2822DYA2110	H204133	1	Módulo de Alimentação	Módulo de alimentación
E	22DYA6910	H175587	1	Caixa de Peneiras / Sem fim do Bandeijão	Caja de zarandas - Sinfin bandeja
F	31DYA2290	H165072	1	Variador do Ventilador (até a série 000180)	Variador Ventilador, h/série 000180
F1	31DYA2305	H206048	1	Variador do Ventilador (da série 000180 em diante)	Variador Ventilador, d/série 000180
G	22DYA2095	H154731	1	Elevador da Retrilha	Elevador retrilla
H	12DYA4420	H175628	1	Tela Rotativa Externa	Cinta transportadora externa
I	12DYA1870	H201916	1	Tela Rotativa Interna	Cinta transportadora interna
J	8KDYP1965	R 135606	1	Alternador	Alternador
*	12DYA1790	CQ 57311	1	Compressor	Compressor

E

Lado Esquerdo

Lado Izquierdo

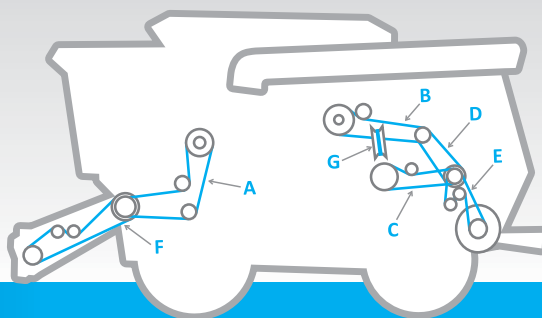

DAYCO®					
Código	Ref. DAYCO	Número Original	Qtde/ Cant.	Aplicação	Aplicación
A	2822DYA4775	H156541	1	Acionamento da Plataforma	Accionamiento plataforma
B	22DYA3110	AH160080	2	Descarga	Descarga
C	22DYA3409	H168301	1	Módulo Final	Módulo final
D	2822DYA2575	H157514	1	Primário do Picador	1º picador
E	2816DYA3667	H204747	1	Secundário do Picador	2º picador
F	44DYA3896	H173024	1	Variador da Plataforma	Variador plataforma
G	76DYA3068	H169449	1	Rotor	Rotor
*	22DYA3002	H201794	1	Caixa de Navalhas	Caja navajas

JOHN DEERE | Modelo 9660 STS / 9760 STS

D

Lado Direito

Lado Derecho

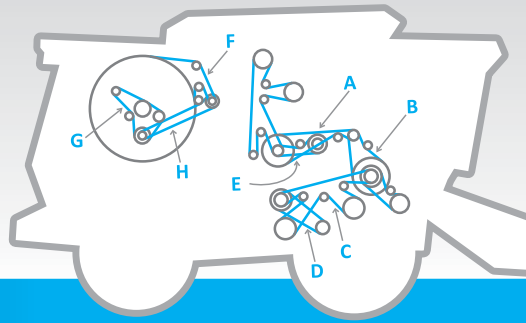

DAYCO

Código	Ref. DAYCO	Número Original	Qtde/ Cant.	Aplicação	Aplicación
A	22DYA3835	H154723	1	Acionamento do elevador traseiro	Accionamiento elevador trasero
B	22DYA2855	AH150678	1	Acionamento do elevador dianteiro	Accionamiento elevador delantero
C	22DYA6910	H175587	1	Caixa de Peneiras / Sem fim do Bandeirão	Caja de Zarandas y Sinfin bandeja
D	31DYA2305	H206048	1	Variador do Ventilador	Variador Ventilador
E	22DYA2095	H154731	1	Elevador da Retrilha sem fim	Elevador retrilla sinfin
F	12DYA4420	H175628	1	Tela Rotativa Externa	Cinta transportadora externa
G	8KDYP1965	R135606	1	Alternador	Alternador
H	12DYA1856	H206807	1	Tela Rotativa Interna	Cinta transportadora interna
*	22DYP6716	H218645	1	Elevador de Grãos Limpos	Elevador de granos limpios
*	2822DYP2139	H221731	1	Modulo de alimentação	Accelerador alimentador velocidad std

E

Lado Esquerdo

Lado Izquierdo

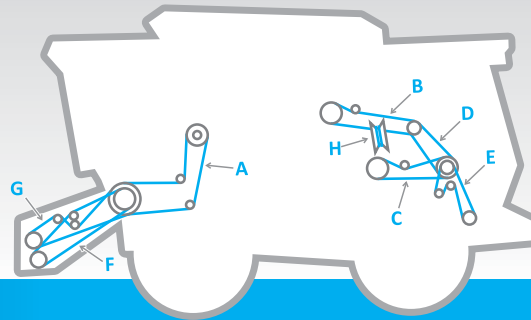

DAYCO

Código	Ref. DAYCO	Número Original	Qtde/ Cant.	Aplicação	Aplicación
A	2822DYA4775	H156541	1	Acionamento plataforma	Accionamiento plataforma
B	22DYA3110	AH160080	2	Descarga	Descarga
C	22DYA3409	H168301	1	Descarga do batedor	Descarga batidor
D	2822DYA2575	H157514	1	Primário do Picador	1º picador
E	2816DYA3667	H204747	1	Secundário do Picador	2º picador
F	32DYP3995	H203474	1	Alimentador velocidade fixo	Alimentador velocidad fija
G	38DYA3904	H201334	1	Alimentador do variador de velocidade	Alimentador velocidad variable, cap. Std
H	76DYA3068	H221498	1	Acionamento do rotor	Accionamiento rotor

JOHN DEERE | Modelo 9670STS / 9770STS

D

Lado Direito

Lado Derecho

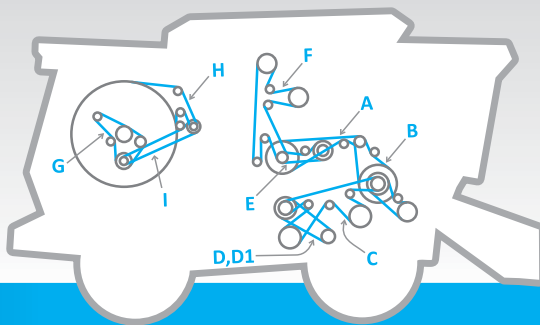

DAYCO®					
Código	Ref. DAYCO	Número Original	Qtde/ Cant.	Aplicação	Aplicación
A	22DYA3835	H154723	1	Acionamento do elevador traseiro	Accionamiento elevador trasero
B	22DYA2855	AH150678	1	Acionamento do elevador dianteiro	Accionamiento elevador delantero
C	22DYA6910	H175587	1	Caixa de Peneiras / Sem fim do Bandeijão	Caja de Zarandas - Sinfin bandeja
D	31DYA2305	H206048	1	Variador do Ventilador	Variador de velocidad
D1	31DYA2601	H215389	1	Variador do Ventilador	Variador de velocidad
E	22DYA2095	H154731	1	Elevador da Retrilha sem fim	Elevador retrilla sinfin
F	22DYP6716	H218645	1	Elevador de Grãos Limpos	Elevador de granos limpios
G	12DYP4938	H221273	1	Tela Rotativa Externa	Cinta transportadora externa
H	12DYP2169	H213353	1	Tela Rotativa Interna	Cinta transportadora interna
I	8KDYP2370	AT262958	1	Alternador	Alternador
*	3B15DYP2110	H211581	1	Alimentador de velocidade std	Alimentador de velocidad, cap. Std

E

Lado Esquerdo

Lado Izquierdo

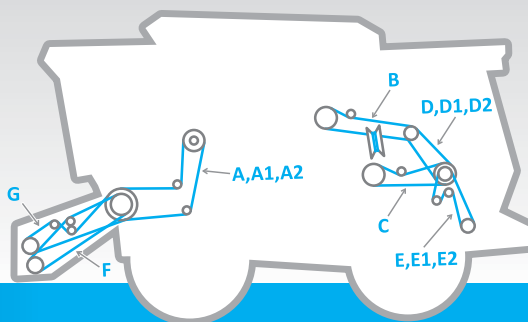

DAYCO®					
Código	Ref. DAYCO	Número Original	Qtde/ Cant.	Aplicação	Aplicación
A	2B22DYA4775	H156541	1	Acionamento plataforma - Alta capacidade	Accionamiento plataforma, alta capacidad
A1	32DYP4784	H156796	1	Acionamento plataforma - Alta capacidade	Accionamiento plataforma, alta capacidad
A2	3B22DYP4803	H229018	1	Acionamento plataforma - Alta capacidade	Accionamiento plataforma, alta capacidad
B	22DYA3110	AH160080	2	Descarga	Descarga
C	22DYA3409	H168301	1	Descarga do batedor	Descarga batidor
D	2B22DYA2575	H157514	1	Primário do Picador	1º picador
D1	76DYA3262	H208431	1	Acionamento do rotor p/9770	Accionamiento rotor p/9770
D2	76DYA3068	H221498	1	Acionamento do rotor p/9670	Accionamiento rotor p/9670
E	2B16DYA3667	H204747	1	Secundário do Picador	2º picador
E1	2B16DYA2600	H232997	1	Secundário do Picador p/ 9670	2º picador p/ 9670
E2	2B22DYA3220	H223212	1	Secundário do Picador p/ 9770	2º picador p/ 9770
F	32DYP3995	H203474	1	Alimentador velocidade fixo	Alimentador velocidad fija
G	44DYA4078	H218726	1	Alimentador do Cilindro - Rotação Variável	Alimentador de cilindro - variable rotación
*	32DYP4784	H156796	1	Acionamento plataforma - capacidade Std	Accionamiento plataforma, cap. Std
*	3B8DYA3904	H201334	1	Comando do alimentador variável, capacidade Std	Mando alimentador variable, cap. Std

JOHN DEERE | Modelo 9870STS

D

Lado Direito

Lado Derecho

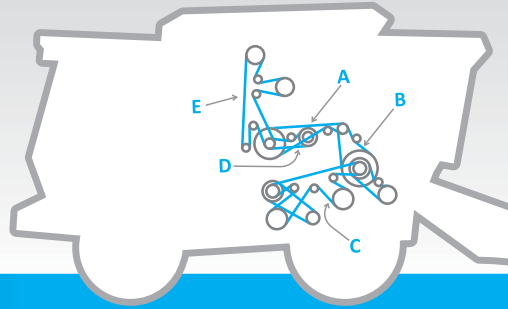

DAYCO

Código	Ref. DAYCO	Número Original	Qtde/ Cant.	Aplicação	Aplicación
A	22DYA3835	H154723	1	Acionamento do elevador traseiro	Accionamiento elevador trasero
B	22DYA2855	AH150678	1	Acionamento do elevador dianteiro	Accionamiento elevador delantero
C	22DYA6910	H175587	1	Caixa de Peneiras / Sem fim do Bandeirão	Caja de Zarandas - Sinfín bandeja
D	22DYA2095	H154731	1	Elevador da Retrilha sem fim	Elevador retrilla sinfin
E	32DYP6866	H223230	1	Elevador de grãos limpos	Elevador de granos limpios
*	3B15DYP2110	H211581	1	Alimentador de velocidade std	Alimentador de velocidad, cap. Std
*	31DYA2330	H230909	1	Variador do Ventilador	Variador de velocidad

E

Lado Esquerdo

Lado Izquierdo

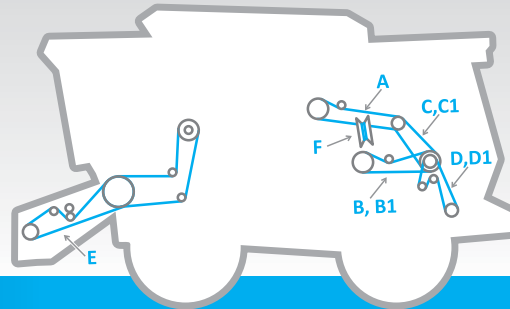

DAYCO

Código	Ref. DAYCO	Número Original	Qtde/ Cant.	Aplicação	Aplicación
A	22DYA3110	AH160080	2	Descarga	Descarga
B	22DYA3409	H168301	1	Descarga do batedor (para CIS)	Descarga batidor, p/ CIS
B1	22DYP3401	H219182	1	Descarga do batedor	Descarga batidor
C	2B22DYA2575	H157514	1	Primário do Picador	1º picador
C1	2B22DYA2715	H223385	1	Primário do Picador (para CIS)	1º picador, p/ CIS
D	2B16DYA3667	H204747	1	Secundário do Picador	2º picador
D1	2B22DYA3220	H223212	1	Secundário do Picador (para CIS)	2º picador, p/ CIS
E	32DYP3995	H203474	1	Alimentador velocidade fixo	Alimentador velocidad fija
F	76DYA3262	H208431	1	Acionamento do rotor	Accionamiento rotor
*	32DYA4663	H126345	1	Acionamento plataforma - capacidade Std	Accionamiento plataforma, cap. Std

JOHN DEERE | Modelo COTTON PICKER 9965

D

Lado Direito

Lado Derecho

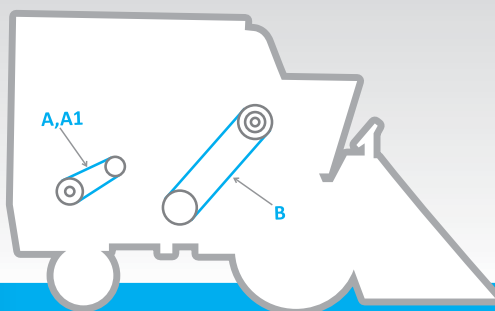

DAYCO®

Código	Ref. DAYCO	Número Original	Qtde/ Cant.	Aplicação	Aplicación
A	13DYP1097	R73189	1	Compressor do A/C (até série 2000)	Compressor aire acondicionado, h/série 2000
A1	13DYP1003	R116307	1	Compressor do A/C (a partir série 2001)	Compressor aire acondicionado, d/série 2001
B	22DYA2450	AN194916	2	Tração das unidades - lado direito	Tracción de las unidades - lado directo

E

Lado Esquerdo

Lado Izquierdo

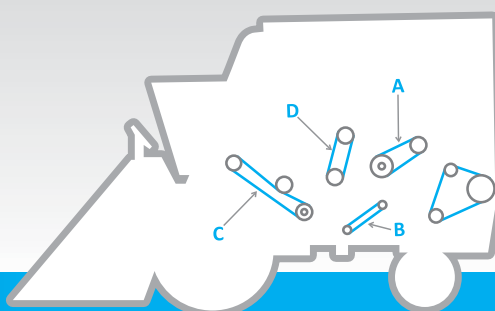

DAYCO®

Código	Ref. DAYCO	Número Original	Qtde/ Cant.	Aplicação	Aplicación
A	10DYP800	T10552	1	Bomba D'agua	Bomba agua
B	12DYP1144	M82720	1	Bomba de graxa	Bomba de betún
C	22DYA2560	AN194917	2	Tração das unidades - lado esquerdo	Tracción de las unidades - lado izquierdo
D	4B16DYA2400	N193822	1	Ventoinha	
*	13DYP1164	RE41942	2	Alternador / Hélice do radiador	Alternador - hélice del radiador

JOHN DEERE | Modelo **COTTON PICKER 9970**

D

Lado Direito

Lado Derecho

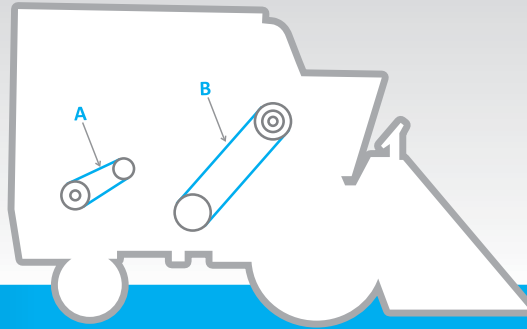

DAYCO

Código	Ref. DAYCO	Número Original	Qtde/ Cant.	Aplicação	Aplicación
A	13DYP1003	R116307	1	Compressor do A/C	Compressor aire acondicionada
B	22DYA2423	AN274672	2	Tração das unidades - lado direito (em par)	Tracción de las unidades - lado directo (en par)

E

Lado Esquerdo

Lado Izquierdo

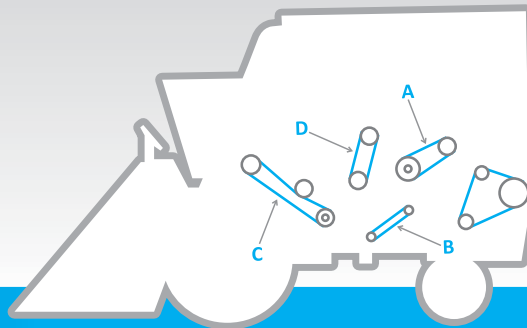

DAYCO

Código	Ref. DAYCO	Número Original	Qtde/ Cant.	Aplicação	Aplicación
A	10DYP800	T10552	1	Bomba D'agua	Bomba agua
B	12DYP1144	M82720	1	Bomba de graxa	Bomba de betún
C	22DYA2530	AN274673	2	Tração das unidades - lado esquerdo	Tracción de las unidades - lado izquierdo
D	4B16DYA2400	N193822	1	Ventoinha	Ventilador
*	13DYP1164	RE41942	2	Alternador / Hélice do radiador	Alternador - hélice del radiador

JOHN DEERE | Modelo COTTON PICKER 9976

D

Lado Direito

Lado Derecho

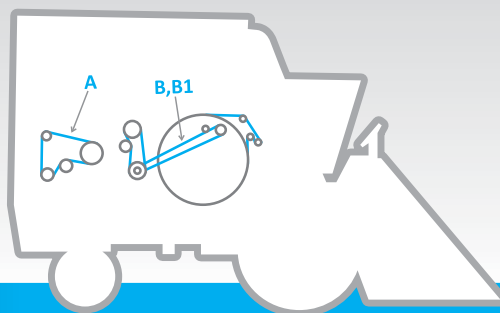

DAYCO®

Código	Ref. DAYCO	Número Original	Qtde/ Cant.	Aplicação	Aplicación
A	12DYA1880	M71135	1	Alternador e A/C	Alternador - Aire acondicionado
B	12DYA1960	M40757	1	Acionamento da Tela Rotativa (até série 4000)	accionamiento de la cinta transportadora, h/ serie 4000
B1	12DYP2019	M138974	1	Acionamento da Tela Rotativa (a partir série 4001)	accionamiento de la cinta transportadora, d/ serie 4000
	16DYA1345	AN274215	2	Hélice do radiador/Ventilador	Hélice del radiador - Ventilador
*	716R151	H145158	1	Tela Rotativa	Cinta transportadora

E

Lado Esquerdo

Lado Izquierdo

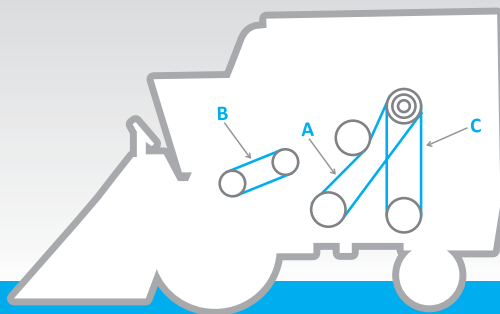

DAYCO®

Código	Ref. DAYCO	Número Original	Qtde/ Cant.	Aplicação	Aplicación
A	3B16DYA2769	N274995	1	Ventoinha	Ventilador
B	9DYP1225	T626T	1	Bomba d'agua	Bomba agua
*	3B16DYP1356	N277058	1	Bomba hidráulica	Bomba hidráulica

JOHN DEERE | Modelo COTTON PICKER 9986

D

Lado Direito

Lado Derecho

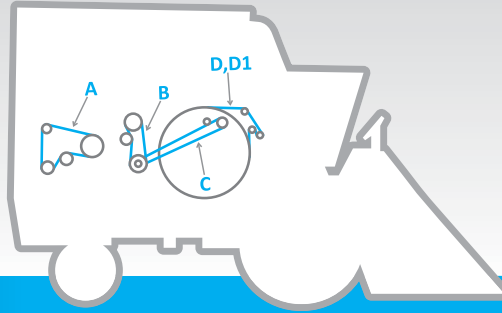

DAYCO

Código	Ref. DAYCO	Número Original	Qtde/ Cant.	Aplicação	Aplicación
A	8KDYP1950	R129083	1	Alternador e A/C	Alternador - Aire acondicionado
B	8KDYP1335	N371322	1	Hélice do radiador	Hélice del radiador
C	12DYP1938	N372967	1	Acionamento da Tela Rotativa	accionamiento de la cinta transportadora
D	12DYP3837	H175632	1	Tela Rotativa (a partir série 14001)	accionamiento de la cinta transportadora, d/serie 14001
D1	12DYP3846	H169007	1	Tela Rotativa (até série 14000)	Cinta transportadora, h/ serie 14000

E

Lado Esquerdo

Lado Izquierdo

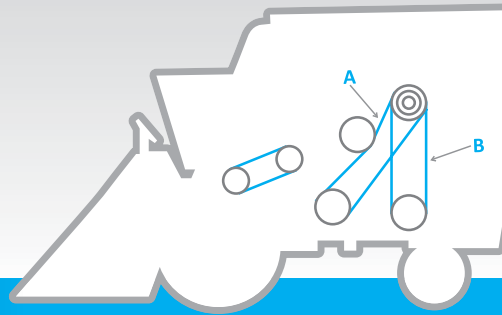

DAYCO

Código	Ref. DAYCO	Número Original	Qtde/ Cant.	Aplicação	Aplicación
A	3B16DYA2769	N274995	1	Ventoinha	Ventilador
B	9DYP750	N371585	1	Bomba d'agua	Bomba agua
*	3B16DYP1356	N277058	1	Bomba hidráulica	Bomba hidráulica

MASSEY FERGUSON | Modelo MF1630

D

Lado Direito

Lado Derecho

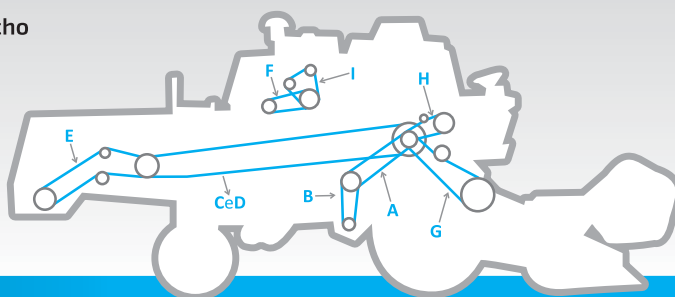

DAYCO®

Código	Ref. DAYCO	Número Original	Qtde/ Cant.	Aplicação	Aplicación
A	22DYP2420	1483881M1	1	Primário do Ventilador	1º ventilador
B	22DYP1458	1483880M1	1	Secundário do Ventilador	2º ventilador
C	22DYP6200	3175160M1	1	Primário do Picador de Palha	1º picador pajas
D	22DYP7124	3098812M1	1	Primário do Picador de Palha (Arrozera)	1º picador pajas, p/ arrozera
E	22DYP3405	1731015M1	1	Secundário do Picador de Palha	2º picador pajas
F	16DYP1600	1480826M1	1	Bomba Hidráulica	Bomba hidráulica
G	22DYP3065	1483884M1	1	Alimentador do Cilindro	Alimnetador cilindro
H	22DYP1686	1483882M1	1	Descarga do Tanque Granelero	Descarga tolva de granos
I	13DYP1350	489734M2 / 41905600	1	Ventilador Motor (Perkins)	Ventilador motor, p/ Perkins

E

Lado Esquerdo

Lado Izquierdo

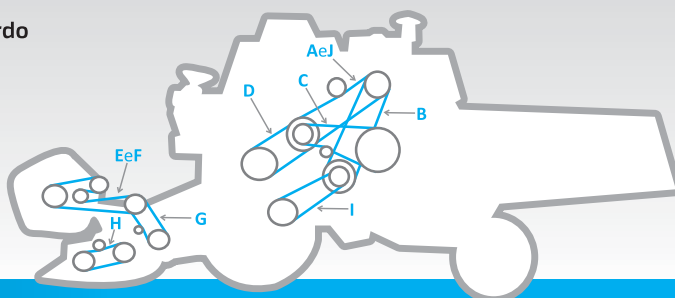

DAYCO®

Código	Ref. DAYCO	Número Original	Qtde/ Cant.	Aplicação	Aplicación
A	4816DYP3439	3098153M1	1	Primário do Cilindro (até Set/88)	1º cilindro, h/09/88
B	44DYA3226	3098211M2	1	Primário Tração das Rodas	1º tracción ruedas
C	22DYP3436	3316647M1	1	Peneiras	Zarandas
D	44DYA2145	2833904M3 / 230092M2	1	Secundário do Cilindro	2º cilindro
E	16DYP4320	3099082M1	1	Secundário do Molinete (Plataforma Rígida - Antiga)	2º moliete, plataforma rígida antigua
F	16DYP3657	3315232M1	1	Secundário do Molinete (Plataforma Rígida ou Flexível - Atual)	2º moliete, plataforma rígida o flexible actual
G	31DYA1383	1722836M1	1	Primário do Molinete	1º molinete
H	22DYP2115	1722835M1	1	Navalhas	Navajas
I	44DYA2428	3098212M2	1	Secundário Tração das Rodas	2º tracción ruedas
J	4816DYP3390	3099829M1	1	Primário do Cilindro (a partir de Out/88)	1º cilindro, d/10/88
*	13DYP1247	487802M2	1	Compressor de Ar (Opcional)	Compressor aire (opcional)

OBS:

Item E - 16DYP4320

até série 521 - Plataforma 3,6m

até série 3326 - Plataforma 3,9m

até série 1127 - Plataforma 4,2m

até série 219 - Plataforma 4,8m

Item E - 16DYP4320

h/ serie 521 - Plataforma 3,6mm

h/ serie 3326 - Plataforma 3,9mm

h/ serie 1127 - Plataforma 4,2mm

h/ serie 219 - plataforma 4,8mm

Item F - 16DYP3657

a partir da série 522 - Plataforma 3,6m

a partir da série 3327 - Plataforma 3,9m

a partir da série 1128 - Plataforma 4,2m

a partir da série 220 - Plataforma 4,8m

Item F - 16DYP3657

d/ serie 522 - Plataforma 3,6mm

d/ serie 3327 - Plataforma 3,9mm

d/ serie 1128 - Plataforma 4,2mm

d/ serie 220 - plataforma 4,8mm

MASSEY FERGUSON | Modelo MF34 / 38

D

Lado Direito

Lado Derecho

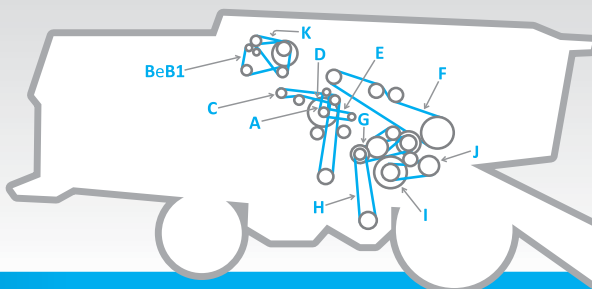

Código	Ref. DAYCO	Número Original	Qtde/ Cant.	Aplicação	Aplicación
A	13DYP1350	489734M2 / 41905600	1	Secundário Compressor de Ar	2º compressor aire
B	12DYP1958	060795P1	1	Secundário Tela Rotativa (até Dez/00)	2º cinta rotativa, h/12/00
B1	14DYP2125	41990011	1	Secundário da Tela Rotativa (a partir de Jan/01)	2º cinta rotativa, d/01/01
C	16DYP2182	41998800	1	Exaustor da Tela Rotativa	Extractor - cinta rotativa
D	13DYP970	41903400	1	Primário do Compressor de Ar	1º compressor aire
E	16DYP3003	41937800	2	Retrilha e Elevador de Grãos (até Jul/02)	Retrilla y elevador de granos, h/07/02
F	2B16DYA4774	41978800	1	Secundário do Descarregador	2º descarga
G	31DYA2310	41981200	1	Primário do Variador do Ventilador	1º variador ventilador
H	31DYA2810	41981100	1	Secundário do Variador do Ventilador	2º variador ventilador
I	63DYA2215	41981000	1	Cilindro	Cilindro
J	22DYA2370	41982300	2	Alimentador do Cilindro de Trilha	Alimentador cilindro trilla
J1	22DYA2501	41982000	2	Alimentador do Cilindro de Trilha (Feijão)	Alimentador cilindro trilla, p/porotos
K	4KDYP1750	060794P1	1	Primário da Tela Rotativa	1º cinta rotativa
*	2B16DYP3091	068154T1	1	Retrilha (a partir de Ago/02)	Retrilla, d/08/02
*	2B16DYP2808	065188T1	1	Elevador de grãos limpos (a partir de Nov/03)	Elevador granos limpios, d/11/03

E

Lado Esquerdo

Lado Izquierdo

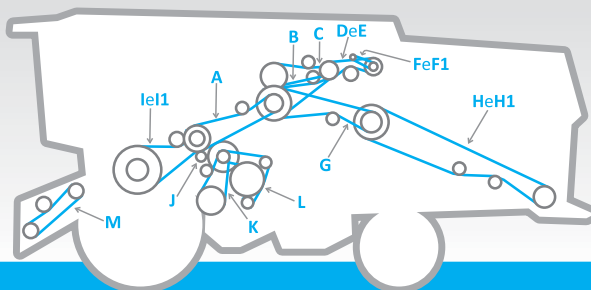

Código	Ref. DAYCO	Número Original	Qtde/ Cant.	Aplicação	Aplicación
A	5B16DYP3782	41979900	1	Secundário do Batedor	2º batidor
B	5B16DYP2987	41978300	1	Primário do Batedor	1º batidor
C	2B16DYP2720	41979100	1	Primário do Descarregador	1º descarga
D	3B16DYA2156	41990054	1	Bomba Hidrostática (MF 34)	Bomba hidrostrática, p/MF34
E	4B16DYA2182	41990061	1	Bomba Hidrostática (MF 38)	Bomba hidrostrática, p/MF38
F	13DYP1097	41904300 / 85-000999-0198	1	Compressor do Ar Condicionado	Compressor aire acondicionado
F1	13DYP1178	072510T1	1	Compressor do Ar Condicionado (Motor Deutz)	Compressor aire acondicionado, p/Deutz
G	2B16DYA4343	41990049	1	Primário do Picador de Palha	1º picador paja
H	2B16DYA6530	41978400	1	Secundário do Picador de Palha (MF38)	2º picador paja, p/ Mf38
H1	2B16DYA6766	41978900	1	Secundário do Picador de Palha (MF34)	2º Picador paja, p/ Mf34
I	4B16DYP3670	41990065	1	Embocador	Embocador
I1	2B15DYA2560	6211536M1	1	Embocador (a partir de Dez/04)	Embocador
J	22DYP2214	41990001	1	Primário da Caixa de Peneiras	1º caja zarandas
K	16DYP2490	41933700	2	Secundário da Caixa de Peneiras	2º caja zarandas
L	2B16DYP3172	41979000	1	Saca-Palhas	Saca pajas
M	22DYA3327	71359598	1	Navalhas - Plataforma 25" e 30" (Power-flex)	Navajas - Plataforma 25" y 30", p/ Power flex
*	12DYP990	058147P1	1	Compressor de ar (a partir de Jun/02)	Compressor aire, d/06/02

MASSEY FERGUSON | Modelo MF3640

D

Lado Direito

Lado Derecho

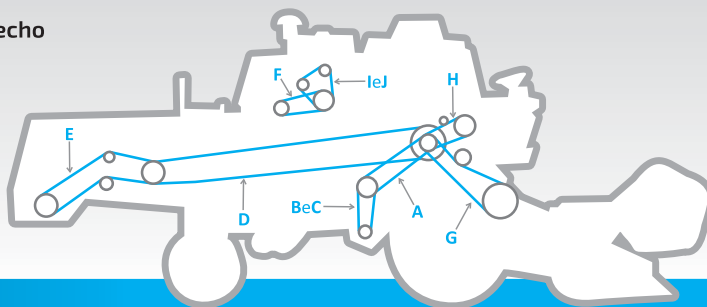

DAYCO®

Código	Ref. DAYCO	Número Original	Qtde/ Cant.	Aplicação	Aplicación
A	22DYP2420	1483881M1	1	Primário do Ventilador	1º ventilador
B	22DYP1458	1483880M1	1	Secundário do Ventilador (Para Arroeira até Série 5353)	2º ventilador, p/arrocera, h/ serie 5353
C	22DYP1630	418192M1	2	Secundário do Ventilador (Para Arroeira a Partir da Série 5354)	2º ventilador, p/arrocera, d/ serie 5354
D	22DYP6200	3175160M1	1	Primário Picador de Palha	1º picador paja
E	22DYP4370	3175109M1	1	Secundário Picador de Palha	2º picador paja
F	16DYP1471	2834466M1	1	Bomba Hidráulica	Bomba hidráulica
G	22DYP3065	1483884M1	1	Alimentador do Cilindro	Alimnetador cilindro
H	22DYP1686	1483882M1	1	Descarga do Tanque Granelero (até Set/88)	Descarga tolva de granos, h/09/88
I	13DYP1247	487802M2	2	Ventilador Motor (Perkins) (até Set/88)	Ventilador, p/ Perkins, h/09/88
J	13DYP1528	3145238M1 / 3145135M91 70992238	2	Ventilador Motor (Perkins) (a partir de Out/88)	Ventilador, p/ Perkins, d/09/88
*	16DYP1420	1483201M1 / 3590943M1	1	Bomba do Molinete	Bomba molinete
*	13DYP1870	038355T1	1	Secundário do Filtro Rotativo	2º filtro rotativo
*	12DYP2894	038357T1	1	Primário Tela Rotativa	1º cinta rotativa
*	16DYP1471	2834466M1	1	Compressor de Ar (Cabine)	Compressor aire (cabina)

E

Lado Esquerdo

Lado Izquierdo

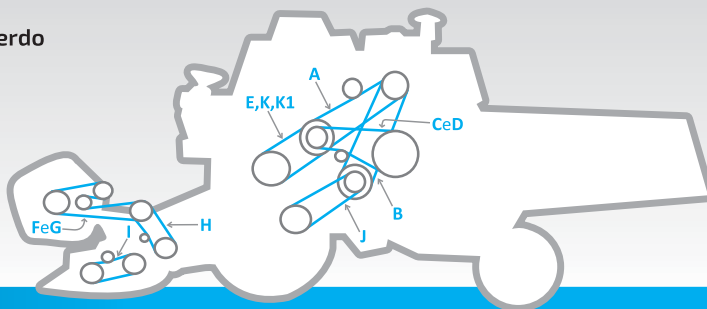

DAYCO®

Código	Ref. DAYCO	Número Original	Qtde/ Cant.	Aplicação	Aplicación
A	4816DYP3390	3099829M1	1	Primário do Cilindro	1º cilindro
B	44DYA3226	3098211M2	1	Primário Tração das Rodas (de Jan/01 até Dez/01)	1º tracción ruedas, d/01/01 a 12/01
C	16DYP3327	1483277M1	1	Peneiras (até Série 2002)	Zarandas, h/serie 2002
D	22DYP3436	3316647M1	1	Peneiras (Série 2003 em diante)	Zarandas, d/serie 2002
E	44DYA2145	230092M2 / 2833904M3	1	Secundário do Cilindro	2º cilindro
F	16DYP4320	3099082M1	1	Secundário do Molinete (Plat Rígida - Antiga)	2º molinete, p/ plataforma rígida antigua
G	16DYP3657	3315232M1	1	Secundário do Molinete (Plataf Rígida e Flex)	2º molinete, p/ plataforma rígida y flexible
H	31DYA1383	1722836M1	1	Primário do Molinete	1º molinete
I	22DYP2115	1722835M1	1	Navalhas	Navajas
J	44DYA2428	3098212M2	1	Secundário Tração das Rodas (de Jan/01 até Dez/01)	2º tracción ruedas, d/01/01 a 12/01
K	50DYA2241	3226971M1	1	Secundário do Cilindro (Opcional) (*) Polia Grande	2º cilindro (opcional), p/ polea grande
K1	50DYA1972	3226972M1	1	Secundário do Cilindro (Opcional) (**) Polia Pequena	2º cilindro (opcional), p/ polea chica
*	13DYP1247	487802M2	1	Compressor de Ar	Compressor aire

OBS:

Item F - 16DYP4320

até série 521 - Plataforma 3,6m

até série 3326 - Plataforma 3,9m

até série 1127 - Plataforma 4,2m

até série 219 - Plataforma 4,8m

Item F - 16DYP4320

h/ serie 521 - Plataforma 3,6mm

h/ serie 3326 - Plataforma 3,9mm

h/ serie 1127 - Plataforma 4,2mm

h/ serie 219 - plataforma 4,8mm

Item G - 16DYP3657

a partir da série 522 - Plataforma 3,6m

a partir da série 3327 - Plataforma 3,9m

a partir da série 1128 - Plataforma 4,2m

a partir da série 220 - Plataforma 4,8m

Item G - 16DYP3657

d/ serie 522 - Plataforma 3,6mm

d/ serie 3327 - Plataforma 3,9mm

d/ serie 1128 - Plataforma 4,2mm

d/ serie 220 - plataforma 4,8mm

MASSEY FERGUSON | Modelo MF3640 Advanced / 5650 Advanced

D

Lado Direito

Lado Derecho

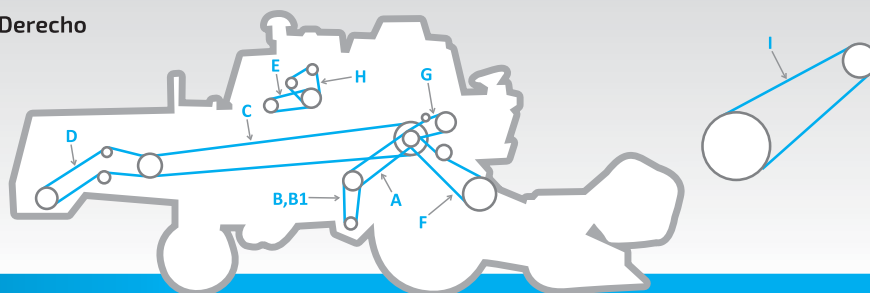

Código	Ref. DAYCO	Número Original	Qtde/ Cant.	Aplicação	Aplicación
A	22DYP2420	1483881M1	1	Primário do Ventilador	1º ventilador
B	22DYA1631	065881T1	2	Secundário do Ventilador	2º ventilador
B1	22DYP1458	1483880M1	1	Secundário do Ventilador	2º ventilador
C	22DYP6200	3175160M1	1	Primário Picador de Palha	1º picador paja
D	22DYP4370	3175109M1	1	Secundário Picador de Palha	2º picador paja
E	16DYP1471	2834466M1	1	Bomba Hidráulica	Bomba hidráulica
F	22DYP3065	1483884M1	1	Alimentador do Cilindro (a partir de Jun/02)	Alimnetador cilindro, d/06/02
G	2B16DYA2850	039363T1	1	Secundário do Descarregador	2º descarga
H	13DYP1528	3145238M1/3145135M91 70992238	2	Ventilador Motor	Ventilador motor
I	16DYP1420	1483201M1 / 3590943M1	1	Bomba Hidráulica do Molinete	Bomba hidráulica molinete
*	13DYP1247	487802M2	1	Compressor de Ar	Compressor aire
*	16DYP1420	1483201M1 / 3590943M1	1	Bomba do Molinete	Bomba molinete
*	13DYP1870	038355T1	1	Secundário da Tela Rotativa	2º cinta rotativa
*	12DYP2894	038357T1	1	Primário Tela Rotativa	1º cinta rotativa
*	2B16DYP2808	065188T1	1	Elevador de Grãos	Elevador de granos
*	2B16DYP2070	063211T1	1	Primário do Descarregador	1º descarga
*	16DYP1471	2834466M1	1	Compressor de Ar (cabine)	Compresoe aire (cabina)
*	2B16DYA2814	068918T1	1	Secundário do Descarregador (a partir de Jun/02)	2º descarga, d/06/02
*	12DYP1454	1170-290-108.00	1	Compressor de Ar	Compressor aire

E

Lado Esquerdo

Lado Izquierdo

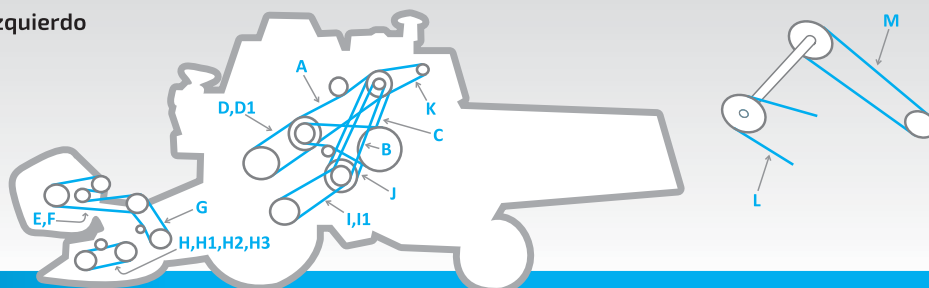

Código	Ref. DAYCO	Número Original	Qtde/ Cant.	Aplicação	Aplicación
A	4B16DYP3767	059105T1	1	Primário do Cilindro	1º cilindro
B	44DYA3480	059106T1	1	Primário Tração das Rodas	1º tracción ruedas
C	22DYP3436	3316647M1	1	Peneiras	Zarandas
D	44DYA2145	064441T1	1	Secundário do Cilindro (MF 5650)	2º cilindro, p/ Mf5650
D1	50DYA2241	3226971M2	1	Secundário do Cilindro (versão Argentina)	2º cilindro, p/ versión Argetina
D2	50DYA1972	3226972M1	1	Secundário do Cilindro (MF 3640)	2º cilindro, p/MF3640
E	22DYP2150	061107T1	1	Secundário do Molinete (Plataforma Rígida - até Dez/01)	2º molinete, p/ plataforma rígida, h/12/01
F	22DYP2345	063971T1	1	Secundário do Molinete (Plataforma Rígida - a partir de Jan/02)	2º molinete, p/ plataforma rígida, d/01/02
G	31DYA1383	1722836M1	1	Primário do Molinete	1º molinete
H	22DYP2115	1722835M1	1	Navalhas	Navajas
H1	22DYP2840	053928T1 / 85-000999-0.188	1	Navalhas (Plataforma Hiperflex)	Navajas, p/ plataforma hiperflex
H2	22DYP2345	063971T1	1	Navalhas (Plataforma rígida c/ acionamento Superior)	Navajas, p/ plataforma rígida c/ accionamiento superior
H3	22DYP2160	C31064-4	1	Navalhas (Plataforma rígida c/ acionamento Inferior)	Navajas, p/ plataforma rígida c/ accionamiento inferior
I	44DYA2428	064430T1	1	Secundário Tração das Rodas (até Maio/02)	2º tracción ruedas, h/05/02
I1	44DYA2794	062805T1 / 6200432M1	1	Secundário Tração das Rodas (a partir de Jun/02)	2º tracción ruedas, d/06/02
J	44DYA2794	062805T1 / 6200432M1	1	Acionamento do Cilindro	Accionamiento cilindro
K	12DYP1454	1170-290-108.00	1	Compressor de Ar	Compressor aire
L	12DYP2894	038357T1	1	Primário da Tela Rotativa	1º cinta rotativa
M	13DYP1870	038355T1	1	Secundário da Tela Rotativa	2º cinta rotativa

MASSEY FERGUSON | Modelo MF5650 / 5650 Turbo

D

Lado Direito

Lado Derecho

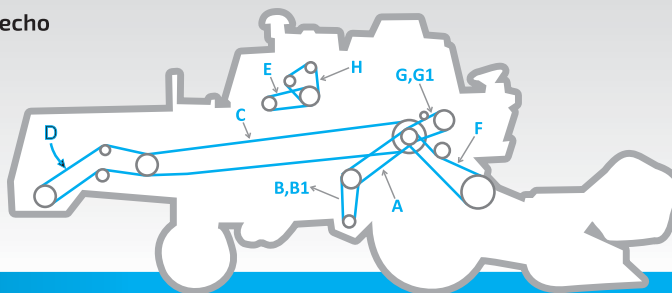

Código		Ref. DAYCO	Número Original	Qtde/ Cant.	Aplicação	Aplicación
A		22DYP2420	1483881M1	1	Primário do Ventilador	1º ventilador
B		22DYP1458	1483880M1	1	Secundário do Ventilador (Arrozeira até Série 1837)	2º ventilador, p/ arroceira, h/ serie 1837
B1		22DYP1630	418192M1	2	Secundário do Ventilador (Arrozeira a partir da Série 1838)	2º ventilador, p/ arroceira, d/ serie 1838
C		22DYP6200	3175160M1	1	Primário Picador de Palha	1º picador paja
D		22DYP4370	3175109M1	1	Secundário Picador de Palha	2º picador paja
E		16DYP1471	2834466M1	1	Bomba Hidráulica	Bomba hidráulica
F		22DYP3065	1483884M1	1	Alimentador do Cilindro	Alimnetador cilindro
G		22DYP1686	1483882M1	1	Descarga do Tanque Granelero (até Set/88)	Descarga tolva de granos, h/09/88
G1		2B16DYA2814	068918T1	1	Descarga do Tanque Granelero (a partir de out/01)	Descarga tolva de granos, d/10/01
H		13DYP1528	3145238M1/3145135M91 70992238	2	Ventilador Motor (Perkins)	Ventilador, p/ Perkins
*		16DYP1471	2834466M1	1	Compressor de Ar (Cabine)	Compressor aire (cabina)
*		13DYP1247	487802M2	1	Compressor de Ar	Compressor aire
*		16DYP1420	1483201M1 / 3590943M1	1	Bomba do Molinete	Bomba molinete
*		13DYP1870	038355T1	1	Secundário do Filtro Rotativo	2º filtro rotativo
*		12DYP2894	038357T1	1	Primário Tela Rotativa	1º cinta rotativa

E

Lado Esquerdo

Lado Izquierdo

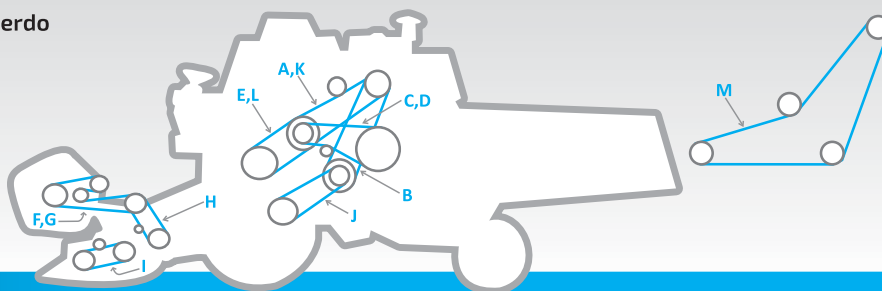

Código		Ref. DAYCO	Número Original	Qtde/ Cant.	Aplicação	Aplicación
A		4B16DYP3390	3099829M1	1	Primário do Cilindro	1º cilindro
B		44DYA3226	3098211M2	1	Primário Tração das Rodas (de Jan/01 até Dez/01)	1º tracción ruedas, d/01/01 a 12/01
C		16DYP3327	1483277M1	1	Peneiras (até Série 2002)	Zarandas, h/serie 2002
D		22DYP3436	3316647M1	1	Peneiras (a partir da Série 2003)	Zarandas, d/serie 2003
E		44DYA2145	2833904M3 / 230092M2	1	Secundário do Cilindro	2º cilindro
F		16DYP4320	3099082M1	1	Secundário do Molinete (Plataf Rígida - Antiga)	2º molinete, p/ plataforma rígida antigua
G		16DYP3657	3315232M1	1	Secundário do Molinete (Plataf Rígida e Flexível)	2º molinete, p/ plataforma rígida y flexible
H		31DYA1383	1722836M1	1	Primário do Molinete	1º molinete
I		22DYP2115	1722835M1	1	Navalhas	Navajas
J		44DYA2428	064430T1	1	Secundário Tração das Rodas (de Jan/01 até Dez/01)	2º tracción ruedas, d/ 01/01 a 12/01
K		4B16DYP3439	3098153M1	1	Primário do Cilindro (Turbo)	1º cilindro, p/ Turbo
L		50DYA2241	3226971M1	1	Secundário do Cilindro (Opcional) (*) Polia Grande	2º cilindro (opcional), p/ polea grande
L1		50DYA1972	3226972M1	1	Secundário do Cilindro (Opcional) (**) Polia Pequena	2º cilindro (opcional), p/ polea chica
M		22DYP3028	C1MT05x211	1	Navalhas (Plataforma Super Flex)	Navajas, p/ plataforma Super flex

OBS:

Item F - 16DYP4320

até série 521 - Plataforma 3,6m

até série 3326 - Plataforma 3,9m

até série 1127 - Plataforma 4,2m

até série 219 - Plataforma 4,8m

Item F - 16DYP4320

h/ serie 521 - Plataforma 3,6mm

h/ serie 3326 - Plataforma 3,9mm

h/ serie 1127 - Plataforma 4,2mm

h/ serie 219 - plataforma 4,8mm

Item G - 16DYP3657

a partir da série 522 - Plataforma 3,6m

a partir da série 3327 - Plataforma 3,9m

a partir da série 1128 - Plataforma 4,2m

a partir da série 220 - Plataforma 4,8m

Item G - 16DYP3657

d/ serie 522 - Plataforma 3,6mm

d/ serie 3327 - Plataforma 3,9mm

d/ serie 1128 - Plataforma 4,2mm

d/ serie 220 - plataforma 4,8mm

MASSEY FERGUSON | Modelo **MF 6845 / 6855 / 6855 Hydro**

D

Lado Direito

Lado Derecho

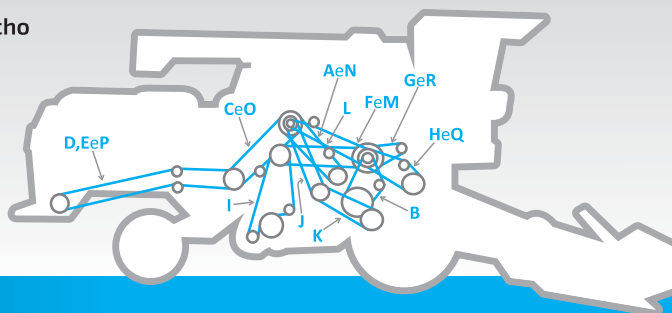

Código		Ref. DAYCO	Número Original	Qtde/ Cant.	Aplicação	Aplicación
A	25DYA2926	1483883M1 / 88-002215-6.280	1	Descarga do Tanque Graneliro (só 6845)	Descarga tolva de granos, p/ MF6845	
B	25DYA2926	1483883M1 / 88-002215-6.280	1	Peneiras	Zarandas	
C	25DYA3761	1175-375-104.00	1	Primário do Picador de Palha (só 6845)	1º picador de paja, p/ MF6845	
D	22DYP5060	1170-370-156.00	1	Secundário do Picador de Palha (só 6845)	2º picador de paja, p/ MF6845	
E	22DYP5827	1130-375-100.00 / 85-000000-0.136	1	Secundário do Picador de Palha (Arrozeira)	2º picador de paja, p/ arroceras	
F	4822DYP3817	1175-125-104.00	1	Acionamento Principal	Accionamiento principal	
G	22DYP2034	1175-225-138.00	1	Bomba Hidráulica (só 6845)	Bomba hidráulica, p/ MF6845	
H	25DYA3317	1175-091-124.00	1	Alimentador do Cilindro (só 6845)	Alimentador cilindro, p/ MF6845	
I	22DYP3851	1116-140-134.00	1	Secundário Elevador da Retrilha	2º elevador retrilla	
J	50DYA3251	1175-015-245.00	1	Primário Tração das Rodas	1º tracción ruedas	
K	50DYA3251	1175-015-245.00	1	Secundário Tração das Rodas	2º tracción ruedas	
L	22DYP4125	88-000999-0.198 / 88-007753-6.410	1	Primário Elevador da Retrilha	1º elevador retrilla	
M	3816DYA2410	038580T1	1	Acionamento Principal (só Hydro)	Accionamiento principal, p/ Hydro	
N	2816DYA2850	039363T1	1	Descarga do Tanque Graneliro	Descarga tolva de granos	
O	2816DYP5581	039630T1	1	Primário Picador de Palha	1º picador de paja	
P	2816DYP2418	039631T1	1	Secundário Picador de Palha	2º picador de paja	
Q	2822DYA3251	1175-125-195.00	1	Alimentador do Cilindro	Alimentador cilindro	
R	22DYP1630	418192M1	2	Bomba Hidráulica	Bomba hidráulica	
*	22DYP2420	048391T1	1	Plataforma Rígida	Plataforma rígida	
*	22DYP3126	048392T1	1	Plataforma Hyperflex	Plataforma hiperflex	
*	2822DYP4087	1175-185-129.00	1	Tração Retrilha / Picador	Tracción retrilla - picador	
*	22DYP3560	1175-185-112.00 / 3468274M1	1	Tração Retrilha	Tracción retrilla	
*	63DYA2311	1175-105-150.00	1	Cilindro	Cilindro	

E

Lado Esquerdo

Lado Izquierdo

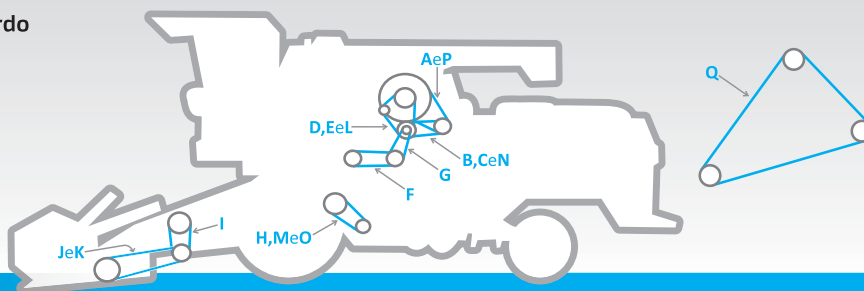

Código		Ref. DAYCO	Número Original	Qtde/ Cant.	Aplicação	Aplicación
A	12DYP2719	1175-025-184.00	1	Secundário do Filtro Rotativo (até Ag/93)	2º filtro rotativo, h/08/93	
B	12DYP1090	1175-025-185.00	1	Primário do Filtro Rotativo (MWM)	1º filtro rotativo, p/ MWM	
C	13DYP1097	41904300 / 85-000999-0.198	1	Primário do Filtro Rotativo (Perkins) (até Ag/93)	1º filtro rotativo, p/ Perkins, h/08/93	
D	9DYP1240	3450201247 / 6.0345.02.0.1247	1	Ventilador Motor (MWM)	Ventilador, p/ MWM	
E	13DYP1420	2801859M1 / 70070036	1	Ventilador Motor (Perkins)	Ventilador, p/ Perkins	
F	12DYP715	1175-025-279.00	1	Primário Compressor de Ar	1º compressor aire	
G	12DYP1171	1175-026-160.00	1	Secundário Compressor de Ar	2º compresor aire	
H	31DYA1954	1175-155-169.00	1	Ventilador (até Ag/93)	Ventilador, h/08/93	
I	22DYP1606	1123-664-100.00	1	Primário Navalhas	1º navajas	
J	22DYP2061	1123-664-102.00	1	Secundário Navalhas (Plataforma Rígida)	2º navajas, p/ plataforma rígida	
K	22DYP2238	1123-664-101.00	1	Secundário Navalhas (Plataforma Flexível)	2º navajas, p/ plataforma flexível	
L	12DYP1171	1175-026-160.00	1	Ventilador Motor 120 CV (Perkins)	Ventilador, p/ Perkins 120CV	
M	31DYA1765	C1MT05x214	1	Ventilador (de Set/93 até Set/95)	Ventilador, d/09/93 a 09/95	
N	13DYP1870	038355T1	1	Primário do Filtro Rotativo (Perkins) (a partir de Set/93)	1º filtro rotativo, p/ Perkins, d/09/93	
O	25DYA2000	045682T1	2	Ventilador (a partir de Out/95)	Ventilador, d/ 10/95	
P	12DYP2894	038357T1	1	Secundário do Filtro Rotativo (a partir de Set/93)	2º filtro rotativo, p/ Perkins, d/09/93	
Q	22DYP3126	048392T1	1	Navalha (Plataforma Hyperflex)	Najavas, p/ plataforma hiperflex	
*	13DYP866	038356T1	2	Tela Rotativo / Compressor	Cinta rotativa - Compressor	

MASSEY FERGUSON | Modelo MF32

D

Lado Direito

Lado Derecho

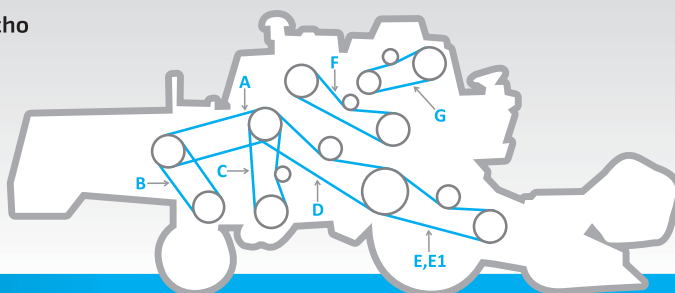

DAYCO®

Código	Ref. DAYCO	Número Original	Qtde/ Cant.	Aplicação	Aplicación
A	22DYP2160	6200242M1	1	Primário do Variador do Ventilador	1º variador ventilador
B	22DYP2115	6203660M1	1	Secundário do Variador do Ventilador	2º variador ventilador
C	2B16DYP2690	6203764M1	1	Acionamento das Peneiras	Accionamiento Zarandas
D	2B22DYP3580	6201516M1	1	Acionamento / Embreagem do Embocador	Accionamiento - embrague embocador
E	2B22DYP4140	6212014M1	1	Acionamento do Embocador	Accionamiento embocador
E1	2B22DYP4650	6211508M1	1	Acionamento do Embocador (Arrozeiro)	Accionamiento embocador, p/ arrozero
F	2B16DYP3960	6203462M1 / 6203462M2	1	Acionamento / Embreagem do Tubo Descarregador	Accionamiento - embrague tubo de descarga
G	2B16DYP2418	039631T1	1	Transmissão Intermediária do Tubo Descarregador	Transmisión intermediario tubo de descarga
*	22DYP1699	6210650M1	1	Acionamento do 3º Cilindro (opcional)	Accionamiento 3º cilindro (opcional)

E

Lado Esquerdo

Lado Izquierdo

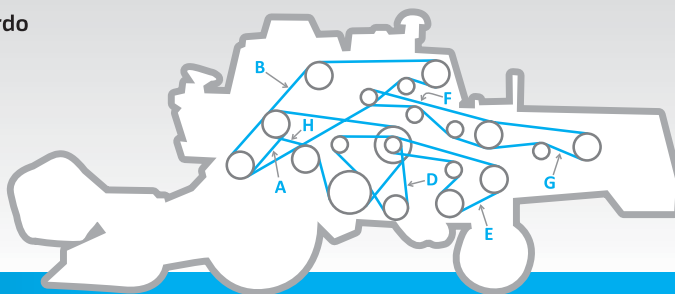

DAYCO®

Código	Ref. DAYCO	Número Original	Qtde/ Cant.	Aplicação	Aplicación
A	63DYA2311	6230012M1	1	Variador da Trilha	Variador trilla
B	4B16DYP4588	6217825M1	1	Acionamento / Embreagem da Trilha	Accionamiento - embrague trilla
C	3B16DYA2170	6202555M1	1	Acionamento da Bomba Hydro	Accionamiento bomba hidro
D	16DDYA3376	6230019M1	1	Acionamento do Saca Palha	Accionamiento saca pajas
E	22DYP3732	6216726M1	1	Acionamento do Elevador	Accionamiento elevador
F	2B16DYP3180	6210826M1	1	Primário do Picador de Palha	1º picador paja
G	2B16DYP6223	6210914M1	1	Secundário do Picador de Palha	2º picador paja
H	22DYP3665	6211250M1	1	Intermediário do Saca Palha	Intermediario saca paja
*	16DYP5682	6211337M1	1	Espalhador de Palha (opcional)	Despersor de paja (opcional)

MASSEY FERGUSON | Modelo MF 8780

D

Lado Direito

Lado Derecho

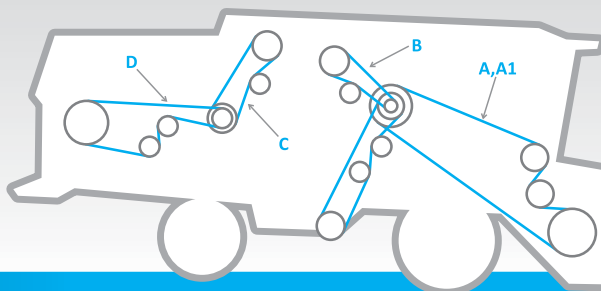

DAYCO®

Código	Ref. DAYCO	Número Original	Qtde/ Cant.	Aplicação	Aplicación
A	3B16DYA5530	108190W1	1	Acionamento do Eixo da Plataforma (STD)	Accionamiento eje plataforma, p/ STS
A1	4B15DYA6120	104072W1	1	Acionamento do Eixo da Plataforma (Europa)	Accionamiento eje plataforma, p/ Europa
B	16DYP1700	2619760W1	1	Elevador da Retrilha	Elevador retrilla
C	22DYP3130	103319W1	1	Primário do Picador de Palha	1º picador paja
D	22DYP5375	103320M1	1	Secundário do Picador de Palha	2º picador paja
*	22DYP3302	227455M1	1	Primário Espalhador de Palha	1º dispersor paja
*	16DYP5925	1680230W1	1	Secundário Espalhador de Palha	2º dispersor paja
*	25DYA2590	2612330W1	1	Ventilador	Ventilador

E

Lado Esquerdo

Lado Izquierdo

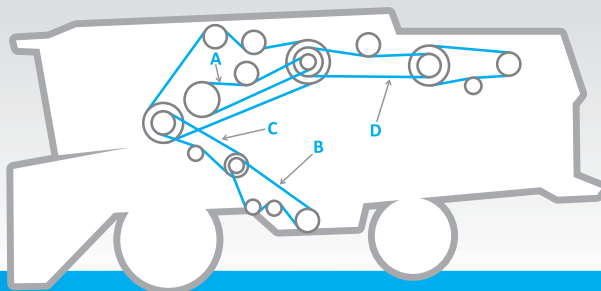

DAYCO®

Código	Ref. DAYCO	Número Original	Qtde/ Cant.	Aplicação	Aplicación
A	2B16DYA3791	101102M1	1	Descarregador	Descarga
B	22DYP3302	227455M1	1	Elevador de Grãos	Elevador de granos
C	3B16DYP4479	2624390W1	1	Batedor	Batidor
D	3B16DYP3125	104180W1	1	Contra Eixo Principal	Contra eje principal
*	2B16DYP2560	2593000W1	1	Contra Eixo	Contra eje

MASSEY FERGUSON | Modelo MF 9790 Axial

D

Lado Direito

Lado Derecho

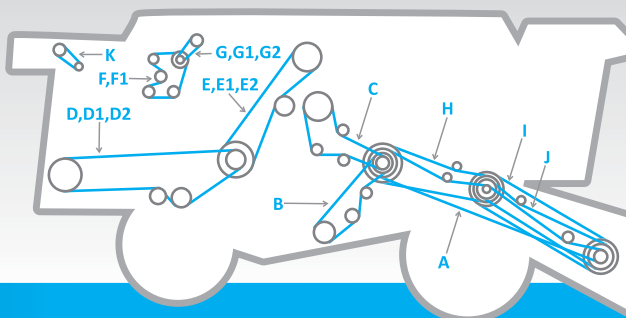

DAYCO®

Código	Ref. DAYCO	Número Original	Qtde/ Cant.	Aplicação	Aplicación
A	4815DYA2692	71379105	1	Alimentador	Alimentador
B	25DYA2921	71394352	1	Ventilador de retrilha	Ventilador de retrilla
C	16DDYA2868	71385801	1	Elevador de retrilha	Elevador de retrilla
D	22DYA5428	71388712	1	Secundária do Picador de Palha	2º Picador Paja
D1	2816DYA5440	71406339	1	Secundária do Picador de Palha	2º Picador Paja
D2	16DYP5925	1680230W1	1	Espalhador de Palha	Dispensador de Paja
E	22DYP3302	227455M1	1	Primária do Picador de Palha	1º Picador Paja
E1	2816DYA3468	71406361	1	Primária do Picador de Palha (a partir serie Nº HP36101)	1º Picador Paja (desde serie Nº Hp36101)
E2	22DYA3420	71385837	1	Primária do Picador de Palha (até serie Nº HP36101)	1º Picador Paja (hasta serie Nº Hp36101)
F	8KDYP685	A3289213 / 3289213	1	Ar condicionado (até serie Nº HP36101)	Aire condicionado (hasta serie Nº Hp36101)
F1	12DYP1296	71148120	1	Ar condicionado (comando do compressor)	Ar condicionado (mando compresor)
G	12KDYP1530	685121530	1	Alternador (motor Sisu)	Alternador (motor Sisu)
G1	50DYA4000	71399505	1	Variador da Plataforma (a partir serie Nº HP36101)	Variador da Plataforma (desde serie Nº Hp36101)
G2	12KDYP1580	685121585	1	Ventilador / Alternador do motor	Ventilador / Alternador en motor
H	2822DYA3460	71398384	1	Embocador Traseiro (a partir serie Nº HP36101)	Embocador Traseiro (desde serie Nº Hp36101)
I	3822DYA4079	71399519	1	Plataforma - velocidade fixo	Plataforma - velocidad fija
J	3822DYA4079	71399505	1	Embocador Dianteiro (a partir serie Nº HP36101)	Embocador Dianteiro (desde serie Nº Hp36101)
K	12DYP1770	71396764	1	Tela Rotativa	Cinta Rotativa

E

Lado Esquerdo

Lado Izquierdo

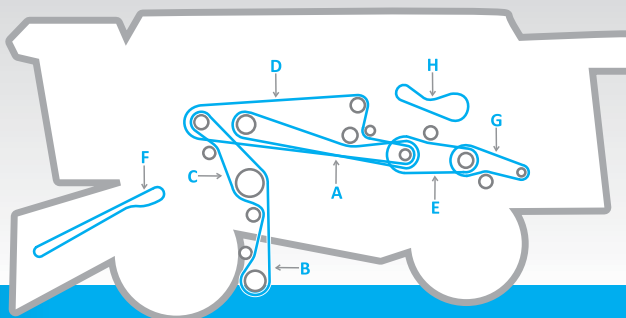

DAYCO®

Código	Ref. DAYCO	Número Original	Qtde/ Cant.	Aplicação	Aplicación
A	2816DYA3791	101102M1	1	Acionamento do descarregador	Mando del Descargador
B	22DYA3290	71403685	1	Acionamento do elevador de grãos	Accionamiento del Elevador de Granos
C	2816DYA2565	71390199	1	Comando da Transmissão do Separador	Mnado de la transmisión del separador
D	4816DYA4454	71388216	1	Batedor	Batidor
E	3816DYA3630	71390188	1	Contra eixo principal	Contra eje principal
F	22DYA4970	71398388	1	Acionamento do Pivô do Canal Alimentador	Accionamiento del pivote del canal alimentador
G	4816DYA2290	71418976	1	Acionamento do motor principal	Accionamiento del motor principal
H	3816DYA2365	71418978	1	Acionamento do motor principal	Accionamiento del motor principal
*	2815DYA3270	6213293M1	1	Caixa de faca	Caja de cuchillo

MAXION | Modelo MX90 Turbo

D

Lado Direito

Lado Derecho

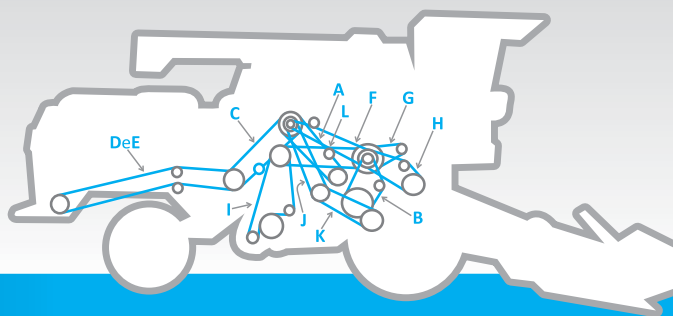

DAYCO					
Código	Ref. DAYCO	Número Original	Qtde/ Cant.	Aplicação	Aplicación
A	25DYA2926	1483883M1 / 88-002215-6.280	1	Descarga do Tanque Graneleiro	Descarga tolva de granos
B	25DYA2926	1483883M1 / 88-002215-6.280	1	Peneiras	Zarandas
C	25DYA3761	1175-375-104.00	1	Primário do Picador de Palha	1º picador paja
D	22DYP5060	1170-370-156.00	1	Secundário do Picador de Palha	2º picador paja
E	22DYP5827	1130-375-100.00 / 85-000000-0.136	1	Secundário do Picador de Palha (Arrozeira)	2º picador paja, p/ arroceros
F	4822DYP3817	1175-125-104.00	1	Acionamento Principal	Accionamiento principal
G	22DYP2034	1175-225-138.00	1	Bomba Hidráulica	Bomba hidráulica
H	25DYA3317	1175-091-124.00	1	Alimentador do Cilindro	Alimentador cilindro
I	22DYP3851	1116-140-134.00	1	Secundário Elevador da Retrilha	2º elevador retrilla
J	50DYA3251	1175-015-241.00	1	Primário Tração das Rodas	1º tracción ruedas
K	50DYA3251	1175-015-245.00	1	Secundário Tração das Rodas	2º tracción ruedas
L	22DYP4125	88-000999-0.198 / 88-007753-6.410	1	Primário Elevador da Retrilha	1º elevador retrilla

E

Lado Esquerdo

Lado Izquierdo

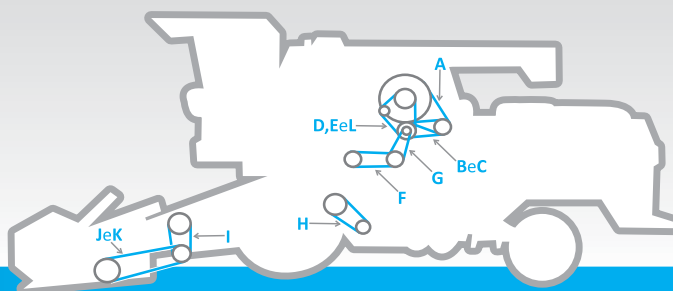

DAYCO					
Código	Ref. DAYCO	Número Original	Qtde/ Cant.	Aplicação	Aplicación
A	12DYP2719	1175-025-184.00	1	Secundário do Filtro Rotativo	2º filtro rotativo
B	12DYP1090	1175-025-185.00	1	Primário do Filtro Rotativo (MWM)	1º filtro rotativo, p/ MWM
C	13DYP1097	41.904.300 / 85-000999-0.198	1	Primário do Filtro Rotativo (Perkins)	1º filtro rotativo, p/ Perkins
D	9DYP1250	3.450.201.247 / 6.0345.02.0.1247	1	Ventilador Motor (MWM)	Ventilador, p/ MWM
E	13DYP1420	2801859M1 / 70.070.036	1	Ventilador Motor (Perkins)	ventilador, p/ Perkins
F	12DYP715	1175-025-279.00	1	Primário Compressor de Ar	1º compresor aire
G	12DYP1171	1175-026-160.00	1	Secundário Compressor de Ar	2º compresor aire
H	31DYA1954	1175-155-169.00	1	Ventilador	Ventilador
I	22DYP1606	1123-664-100.00	1	Primário Navalhas	1º navajas
J	22DYP2061	1123-664-102.00	1	Secundário Navalhas	2º navajas
K	22DYP2238	1123-664.101.00	1	Secundário Navalhas (Plataforma Flexível)	2º navajas, p/ plataforma flexible
L	12DYP1171	1175-026-160.00	1	Ventilador Motor 120 CV (Perkins)	Ventilador, p/ Perkins 120CV

METALFOR | Modelo MA1360/1370

D

Lado Direito

Lado Derecho

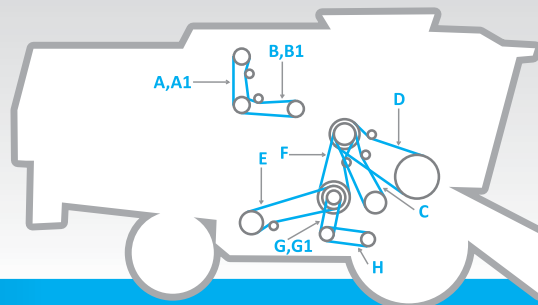

DAYCO®

Código	Ref. DAYCO	Número Original	Qtde/ Cant.	Aplicação	Aplicación
A	22DYP1606	C010906543	2	Comando do motor - eixo da embreagem do tanque (1360)	Mando motor - eje embrague tolva (1360)
A1	22DYP1758	C050906169	2	Comando do motor - eixo da embreagem do tanque (1370)	Mando motor - eje embrague tolva (1370)
B	22DYP3503	C010906415	2	Comando do eixo intermediario da embreagem do tanque (1360)	Mando eje embrague tolva - eje intermediario (1360)
B1	22DYP2238	C050906170	2	Comando do eixo intermediario da embreagem do tanque (1370)	Mando eje embrague tolva - eje intermediario (1370)
C	22DYP3023	C010906510	1	Comando do batedor do eixo excêntrico	Mando batidor a eje excéntrico
D	2822DYP4012	C010906518	1	Comando do embocador	Mando embocador
E	22DYP3830	C010906525	1	Comando de retorno	Mando retorno
F	22DYP2570	C010906574	2	Comando do ventilador do Saca palhas	Mando ventilador - sacapajas
G	22DYP1686	C010906575	1	Comando do variador do ventilador do Saca palhas (1360)	Sacapajas a mando variador de viento (1360)
G1	22DYP1504	C050906172	1	Comando do variador do ventilador do Saca palhas (1370)	Sacapajas a mando variador de viento (1370)
H	31DYA2305	206050981	1	Variador do ventilador	Variador de viento
H1	22DYP2469	C010906516	1	Variador do ventilador - ventilador (1360)	Variador ventilador - ventilador (1360)
*	22DYP3405	C010906371	1	Caixa da Navalha	Caja cuchilla
*	12DYP1171	C010906521	1	Ar Condicionado	Aire acondicionado
*	13DYP1247	C010906524	1	Ar Condicionado	Aire acondicionado
*	22DYP2115	C010906356	1	Ponta do motor - ponta intermediária (1360)	Puente motor - puente intermedio (1360)
*	22DYP1686	C010906515	1	Ponta do ventilador- Saca palhas - Variador do ventilador (1360)	Puente vent. - sacapajas - variador ventilador (1360)
*	22DYP1606	C010906517	1	Motor - embreagem da descarga do tanque (1360)	Motor - embrague descarga tolva (1360)

E

Lado Esquerdo

Lado Izquierdo

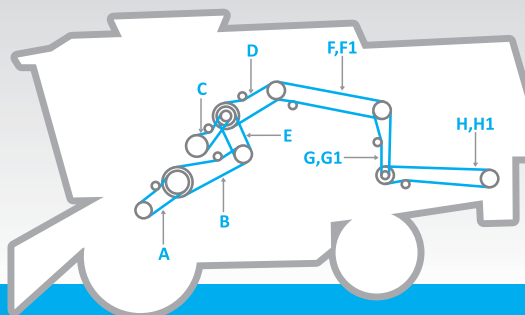

DAYCO®

Código	Ref. DAYCO	Número Original	Qtde/ Cant.	Aplicação	Aplicación
A	2822DYA2139	C010906508	1	Comando do eixo do cilindro - acelerador	Mando eje cilindro - acelerador
B	3822DYP3744	C010906502	1	Comando do cilindro da trilha	Mando cilindro trilla
C	22DYP2469	C010906503	1	Comando do eixo do batedor	Mando eje batidor
D	4822DYP2469	C010906519	1	Comando do eixo intermediario	Mando eje intermediario
E	63DYA2215	C010906501	1	Variador do cilindro	Variador de cilindro
F	22DYP3583	C010906520	1	Primaria do espalhador de palha (1360)	Primario desparramador de paja (1360)
F1	22DYP4293	C050906167	1	Primaria do espalhador de palha (1370)	Primario desparramador de paja (1370)
G	16DYP988	C010906372	1	Secundaria do espalhador de palha (1360)	Secundario desparramador de paja (1360)
G1	22DYP2008	C050906166	1	Secundaria do espalhador de palha (1370)	Secundario desparramador de paja (1370)
H	22DYP5690	C010906523	1	Dispensor - epalhador	Dispensor - desparramador
H1	22DYP2723	C010906373	1	Dispensor - Espalhador (1360)	Dispensor - esparcidor (1360)
*	22DYP3503	C010906357	1	Ponta intermediária - polia do tanque de descarga (1360)	Puente interm. - polea descarga tolva (1360)
*	22DYP2723	C010906511	1	Batedor - Ponta do Ventilador - Saca palhas (1360)	Batidor - puente ventilador - sacapajas (1360)
*	22DYP3422	C010906513	1	Batedor Grãos Limpos e Batedor da retilha(1360)	Batidor granos limpios a batidor retilha (1360)

METALFOR | Modelo ARAUS1360/1370

D

Lado Direito

Lado Derecho

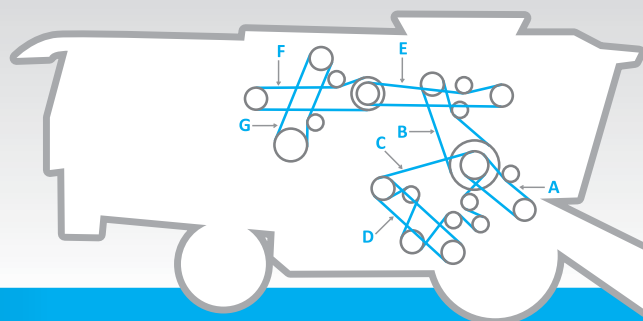

Código	Ref. DAYCO	Número Original	Qtde/ Cant.	Aplicação	Aplicación
A	2B22DYA2110	206050912	1	Comando triplo do rolo do acelerador	Mando triple rolo acelerador
B	2B22DYA3251	206050914	1	Eixo intermediario do comando triplo	Eje intermediario del mando triple
C	22DYA6700	206050903	1	Comando tripolo do sem fim e caixa	Mando triple Sin Fin y Cajón
D	31DYA2305	206050981	1	Comando do variador do ventilador	Mando Variador viento
E	2B22DYA5014	206050916	1	Comando da embreagem da descarga do tanque	Mando embrague descarga de tolva
F	2B22DYA4633	206050915	1	Motor da embreagem da descarga do tanque	Motor embrague descarga de tolva
G	22DYP3175	206050901	1	Eixo intermediario traseiro - rolo traseiro	Eje intermediario traseiro - Rolo traseiro
*	22DYP3665	206050931	1	Comando da plataforma da caixa de navalha	Mando caja cuchilla plataforma

E

Lado Esquerdo

Lado Izquierdo

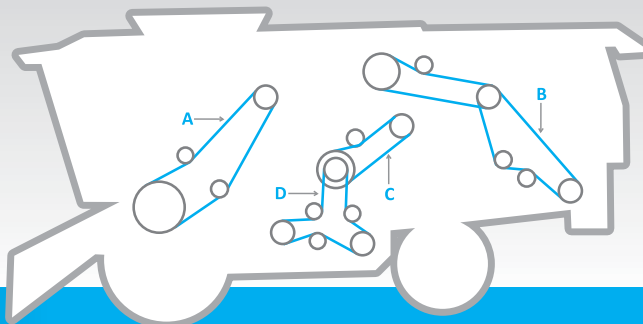

Código	Ref. DAYCO	Número Original	Qtde/ Cant.	Aplicação	Aplicación
A	3B22DYA5014	206050917	1	Comando do embocador	Mando embocador
B	22DYP4405	206050911	1	Comando do espalhador	Mando desparramador
C	22DYP2520	206050930	1	Eixo intermediario da roda - comando duplo	Eje intermediario noria - mando doble
D	22DYP4244	206050902	1	Comando duplo da roda de grãos limpos e retorno	Mando doble - noria granos limpios y retorno

NEW HOLLAND | Modelo 1530

D

Lado Direito

Lado Derecho

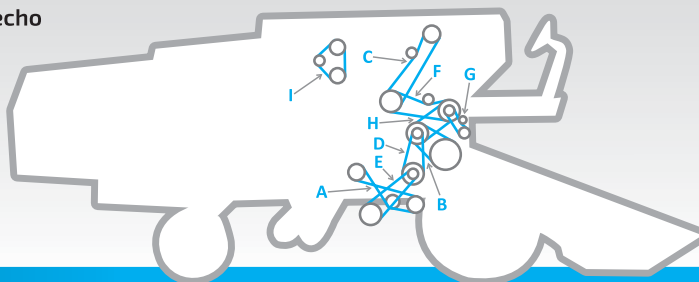

DAYCO®

Código	Ref. DAYCO	Número Original	Qtde/ Cant.	Aplicação	Aplicación
A	16DYP2910	203108	1	Saca Palhas	Saca pajas
B	50DYA2174	230078	1	Cilindro	Cilindro
C	22DYP2850	230059 / 9838606	1	Elevador de Grãos Limpos	Elevador de granos limpios
D	22DYP2037	230056	1	Primário do Ventilador	1º ventilador
E	22DYP2037	230056	1	Secundário do Ventilador	2º ventilador
F	22DYP2345	230057	1	Elevador de Retrilha	Elevador retrilla
G	16DYP1045	230041	1	Sem Fim da Retrilha	Sinfin retrilla
H	25DYA1768	230103	1	Descarga do Tanque Graneleiro	Descarga tolva de granos
I	13DYP1170	371222	1	Ventilador do Motor	Ventilador motor

E

Lado Esquerdo

Lado Izquierdo

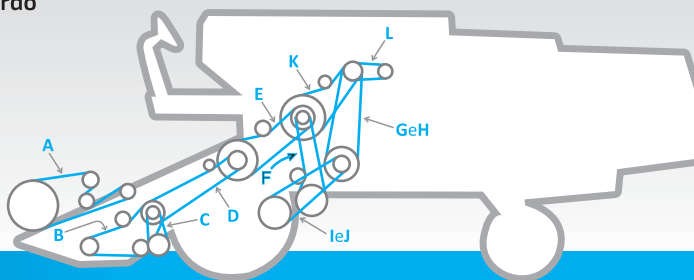

DAYCO®

Código	Ref. DAYCO	Número Original	Qtde/ Cant.	Aplicação	Aplicación
A	22DYP4432	333255	1	Secundário do Molinete	2º molinete
B	22DYP2588	337415 / 447041	1	Navalhas	Navajas
C	32DYP1213	334065	1	Primário do Molinete	1º molinete
D	22DYP3665	330715	1	Plataforma	Plataforma
E	25DYA3334	230073	1	Alimentador do Cilindro	Alimentador cilindro
F	22DYP3113	230060	1	Peneiras	Zarandas
G	44DYA3226	230077 / 356024 / 758632	1	Primário Tração das Rodas	1º tracción ruedas
H	44DYA3397	354115 / 757100	1	Primário Tração das Rodas (Arrozeira)	1º tracción ruedas, p/ arroceras
I	44DYA3226	230077 / 356024 / 758632	1	Secundário Tração das Rodas	2º tracción ruedas
J	44DYA3397	354115 / 757100	1	Secundário Tração das Rodas (Arrozeira)	2º tracción ruedas, p/ arroceras
K	140DYP3145	230080	1	Batedor	Batidor
L	16DYP1471	230043	1	Bomba Hidráulica	Bomba hidráulica
*	22DYP4163	230062	1	Elevador do Tanque Graneleiro	Elevador tolva de granos
*	25DYA3169	352219	1	Plataforma (Milho)	Plataforma, p/ maíz

NEW HOLLAND | Modelo 4040 / 5050

D

Lado Direito

Lado Derecho

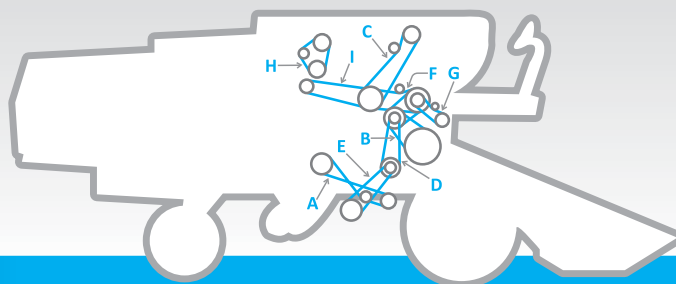

Código	Ref. DAYCO	Número Original	Qtde/ Cant.	Aplicação	Aplicación
A	16DYP2910	230108	1	Saca Palhas	Saca pajas
B	50DYA2174	230078	1	Cilindro	Cilindro
C	22DYP3732	468584	1	Elevador de Grãos Limpos	Elevador de ganos limpios
D	22DYP2037	230056	1	Primário do Ventilador	1º ventilador
E	22DYP2037	230056	1	Secundário do Ventilador	2º ventilador
F	22DYP2345	230057	1	Elevador da Retrilha	Elevador retrilha
G	16DYP1045	230041	1	Sem Fim da Retrilha	Sinfin retrilla
H	13DYP1272	479898	1	Ventilador Motor	Ventilador motor
I	16DYP2910	230108	1	Filtro Rotativo	Filtro rotativo

E

Lado Esquerdo

Lado Izquierdo

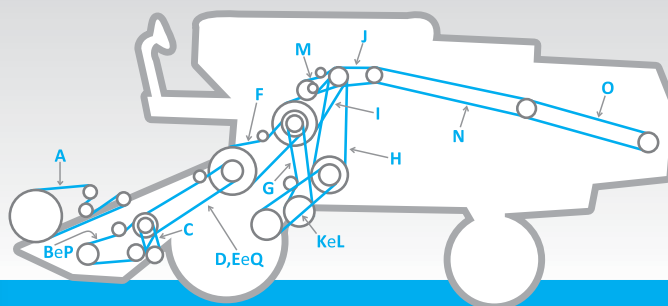

Código	Ref. DAYCO	Número Original	Qtde/ Cant.	Aplicação	Aplicación
A	22DYP4432	333255	1	Secundário do Molinete	2º molinete
B	22DYP3023	468759	1	Navalhas (4040)	Navajas, p/ 4040
C	31DYA1294	603720	1	Primário do Molinete	1º molinete
D	22DYP3665	330715	1	Plataforma	Plataforma
E	22DYP3970	467261	1	Plataforma (Arrozeira)	Plataforma, p/ arroceras
F	25DYA3334	230073	1	Alimentador do Cilindro	Alimentador cilindro
G	22DYP3113	230060	1	Peneiras	Zarandas
H	44DYA3226	230077 / 356024 / 758632	1	Primário Tração das Rodas	1º tracción de ruedas
I	140DYP3145	230080	1	Batedor	Batidor
J	16DYP1471	230043	1	Bomba Hidráulica	Bomba hidráulica
K	44DYA3226	230077 / 356024 / 758632	1	Secundário Tração das Rodas	2º tracción ruedas
L	44DYA3397	345115 / 757100	1	Secundário Tração das Rodas (Polia 500mm)	2º tracción ruedas, p/ polea 500mm
M	22DYP1951	309364	1	Descarga Tanque Granelheiro	Descarga tolva de granos
N	22DYP5105	468048	1	Primário do Picador	1º picador
O	22DYP3583	468291	1	Secundário do Picador	2º picador
P	16DYP3730	605529	1	Navalhas (5050)	Navajas, p/ 5050
Q	22DYP2924	616355	1	Plataforma Flexível	Plataforma flexible

NEW HOLLAND | Modelo 8040 / 8055

D

Lado Direito

Lado Derecho

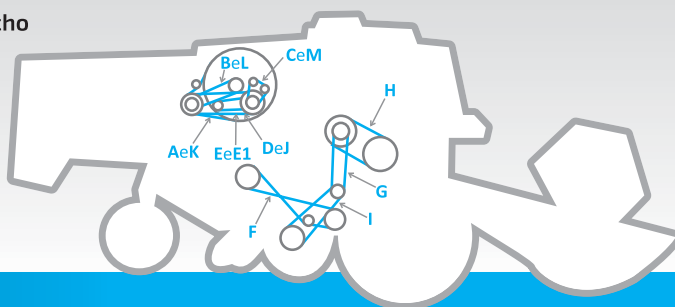

DAYCO®

Código	Ref. DAYCO	Número Original	Qtde/ Cant.	Aplicação	Aplicación
A	12DYP2720	422441	1	Secundário do Filtro Rotativo	2º filtro rotativo
B	13DYP1755	427455	1	Ventilador do Motor	Ventilador motor
C	13DYP1299	466140	1	Alternador	Alternador
D	16DYA2230	427456	1	Primário do Filtro Rotativo	1º filtro rotativo
E	13DYP1635	758728	1	Bomba Hidráulica	Bomba hidráulica
E1	13DYP1575	9502942	1	Bomba Hidráulica	Bomba hidráulica
F	16DYA2896	431784	1	Saca Palhas	Saca pajas
G	22DYP2345	230057	1	Primário do Ventilador	1º ventilador
H	50DYA2134	757725	1	Cilindro	Cilindro
I	22DYP1753	395955	1	Secundário do Ventilador	2º ventilador
J	13DYP1870	824571	1	Primário do Filtro Rotativo (a partir de Set/89 - Motor Ford)	1º filtro rotativo, p/Ford, h/09/89
K	12DYP2612	824516	1	Secundário do Filtro Rotativo (a partir de Set/89 - Motor Ford)	2º filtro rotativo, p/Ford, d/09/89
L	13DYP1568	824518	1	Ventilador do Motor (a partir de Set/89 - Motor Ford)	Ventilador motor, p/Ford, h/09/89
M	13DYP1350	823644	1	Alternador (a partir de Set/89 - Motor Ford)	Alternador, p/ Ford, d/09/89
*	13DYP1568	824518	1	Compressor de Ar (a partir de Set/89 - Motor Ford)	Compressor aire, p/ Ford, d09/89
*	13DYP1097	824801	1	Ar Condicionado (a partir de Set/89 - Motor Ford)	Aire acondicionado, p/ Ford, d/09/89

E

Lado Esquerdo

Lado Izquierdo

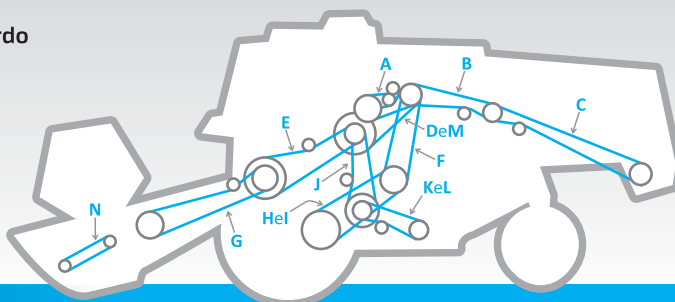

DAYCO®

Código	Ref. DAYCO	Número Original	Qtde/ Cant.	Aplicação	Aplicación
A	22DYP2588	337415 / 447041	1	Descarga do Tanque Granelero	Descarga tolva de granos
B	22DYP3583	468291	1	Primário do Picador de Palha	1º picador paja
C	22DYP5060	756971	1	Secundário do Picador de Palha (a partir de Set/89)	2º picador paja, d/09/89
C1	22DYP5105	468048	1	Secundário do Picador de Palha (até Agos/89)	2º picador paja, h/08/89
D	3B16DYA3415	822427	1	Batedor (até Agos/89 - Motor MBB)	Batidor, p/MBB, h/08/89
E	2B22DYA3251	424563	1	Alimentador do Cilindro	Alimentador cilindro
F	44DYA3226	230077 / 356024 / 758632	1	Primário Tração das Rodas	1º tracción reudas
G	22DYP3665	330715	1	Plataforma	Plataforma
H	44DYA3620	465058	1	Secundário Tração das Rodas (Arrozeira)	2º tracción reudas, p/ arrozera
I	44DYA3470	465059	1	Secundário Tração das Rodas	2º tracción reudas
J	22DYP3328	387469	1	Peneiras	Zarandas
K	22DYP3288	422731	1	Elevador de Grãos (até Agos/89 - Motor MBB)	Elevador de granos, p/ MBB, h/08/89
L	22DYP3395	753053	1	Elevador de Grãos (a partir de Set/89 - Motor Ford)	Elevador de granos, p/ Ford, d/09/89
M	3B16DYA3617	9817374	1	Batedor (a partir de Set/89 - Motor Ford)	Batidor, p/Ford, d/09/89
N	22DYP2647	9579546	1	Caixa da Navalha	Caja Navalhas

NEW HOLLAND | Modelo CS660

D

Lado Direito

Lado Derecho

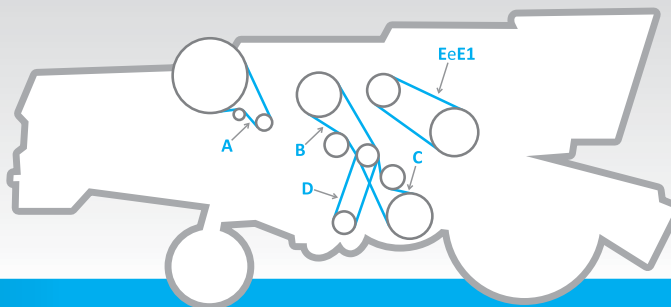

Código	Ref. DAYCO	Número Original	Qtde/ Cant.	Aplicação	Aplicación
A	12DYP3190	84989965	1	Secundário da Tela Rotativa	2º cinta rotativa
B	22DYA1905	84073933	1	Separador Centrifugo (RS)	Separador centrifugo, p/ RS
C	22DYA2318	84817635	1	Peneiras	Zarandas
D	25DYA2110	84073979	1	Variador do Ventilador	Variador ventilador
E	5B16DYA1917	84072772	1	Redutor Cilindro de Debulha	Reductor cilindro de desgrane
E1	4B16DYA2273	84072815	1	Redutor do Cilindro de Debulha (opcional)	Reductor cilindro de desgrane (opcional)
*	13DYP1474	84817626	1	Primário da Tela Rotativa	1º cinta rotativa
*	13DYP1555	84061465	1	Ventilador do Motor	Ventilador motor
*	13DYP1500	87605390	1	Ventilador do Motor - Super Flow	Ventilador motor - Super Flow

E

Lado Esquerdo

Lado Izquierdo

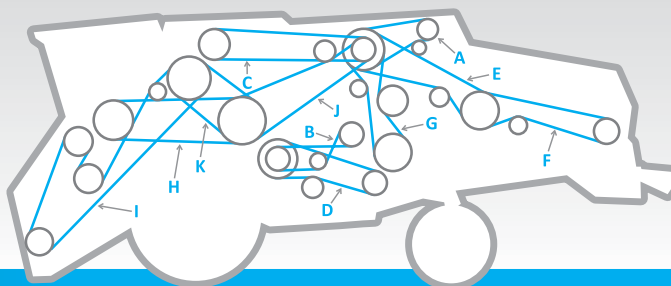

Código	Ref. DAYCO	Número Original	Qtde/ Cant.	Aplicação	Aplicación
A	16DYA2230	427456	1	Bomba Hidráulica	Bomba hidráulica
B	16DYA3070	84073276	1	Saca Palhas	Saca pajas
C	22DYA2844	84991836	1	Tubo de Descarga	Tubo de descarga
D	22DYP3288	422731	1	Elevador de Grãos e Retrilha	Elevador granos y retrilla
E	2B16DYA4172	84075955	1	Primário do Picador de Palhas	1º picador paja
F	2B16DYA5420	84981372	1	Secundário do Picador de Palhas	2º picador paja
G	3B16DYA3040	84607713	1	Bomba Hidrostática	Bomba hidrostática
H	3B16DYA3617	9817374	1	Elevador de Palhas	Elevador pajas
I	3B16DYA6242	84991234	1	Plataforma / Alimentador (Embocador)	Plataforma - alimentador p/ embocador
J	4B16DYA4427	84993120	1	Transmissão Principal	Transmisión principal
K	71DYA2464	84035748	1	Variador do Cilindro e do Batedor	Variador cilindro y batidor
*	22DYA2992	87027209	1	Navalhas	Navajas

NEW HOLLAND Modelo TC55/TC57/TC57HYDRO

D

Lado Direito

Lado Derecho

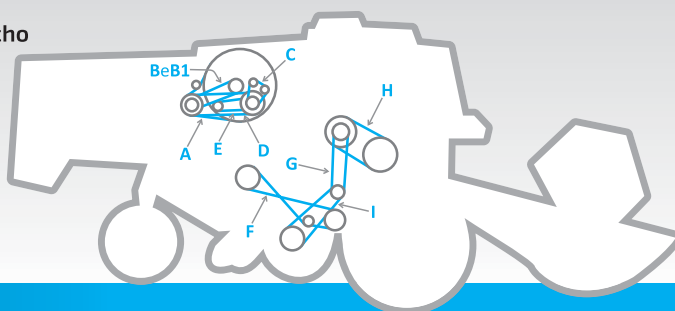

DAYCO®

Código	Ref. DAYCO	Número Original	Qtde/ Cant.	Aplicação	Aplicación
A	12DYP2720	824176	1	Secundário da Tela Rotativa	2º cinta rotativa
B	13DYP1568	824518	1	Ventilador do Motor	Ventilador motor
B1	13DYP1528	84999647	1	Ventilador do Motor (TC 57 / 57 Hidro)	Ventilador motor, p/ TC57,57Hidro
C	13DYP1420	9575059	1	Alternador / Bomba D'água	Alternador - Bomba de agua
D	13DYP1810	824175	1	Primário da Tela Rotativa	1º cinta rotativa
E	13DYP1635	758728	1	Bomba Hidráulica	Bomba hidráulica
F	16DYA2896	431784	1	Saca Palhas	Saca pajas
G	31DYA2348	9515075	1	Primário do Ventilador	1º ventilador
H	63DYA2184	387460 / 87621086	1	Cilindro	Cilindro
I	31DYA1854	9515076	1	Secundário do Ventilador	2º ventilador
*	13DYP1097	824801	1	Ar Condicionado	Aire acondicionado
*	13DYP1730	824182	1	Compressor de Ar	Compressor aire

E

Lado Esquerdo

Lado Izquierdo

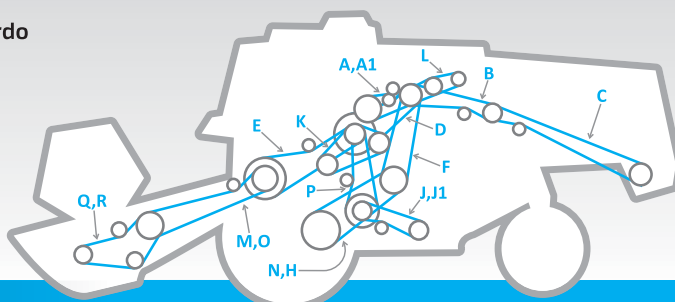

DAYCO®

Código	Ref. DAYCO	Número Original	Qtde/ Cant.	Aplicação	Aplicación
A	22DYP2850	230059 / 9838606	1	Descarga do Tanque Granelero	Descarga tolva de granos
A1	22DYA2844	84991836	1	Descarga do Tanque Granelero	Descarga tolva de granos
B	22DYP3665	330715	1	Primário do Picador de Palha	1º picador pajas
C	22DYP5820	825399	1	Secundário do Picador de Palha	2º picador pajas
D	4816DYA3617	825117	1	Batedor	Batidor
E	2822DYA3251	424563	1	Alimentador do Cilindro	Alimentador cilindro
F	44DYA3302	439129	1	Primário Tração das Rodas	1º tracción ruedas
G	22DYP3665	330715	1	Plataforma (até Agos/95)	Plataforma, h/08/95
H	44DYA3165	755808	1	Secundário Tração de Rodas (Arrozeira)	2º tracción ruedas, p/ arrozera
I	22DYP3328	387469	1	Peneiras	Zarandas
J	22DYP3395	753053	1	Elevador de Grãos	Elevador de granos
J1	22DYP3288	422731	1	Elevador de Grãos Limpos e Retrilha	Elevador de granos limpios y retrilla
K	2816DYA1880	825013	1	Separador Centrifugo (R.S)	Separador centrifugo, p/ RS
L	13DYP1730	824182	1	Compressor de Ar	Compressor aire
M	22DYP3975	9575153	2	Plataforma (de Set/95 até Out/98)	Plataforma, d/09/95 a 10/98
N	44DYA3302	84981849 / 439129	1	Secundário Tração das Rodas	2º tracción ruedas
O	22DYP4405	84998862	2	Plataforma (a partir de Nov/98)	Plataforma, d/11/98
P	4815DYA2692	84999531	1	Bomba Hidrostática (só hydro)	Bomba hidrostática, p/ hidro
Q	22DYP2924	616355	1	Navalhas	Navajas
R	22DYP2647	9579546	1	Navalhas (arrozera)	Navajas, p/ arrozera

NEW HOLLAND | Modelo TC59

D

Lado Direito

Lado Derecho

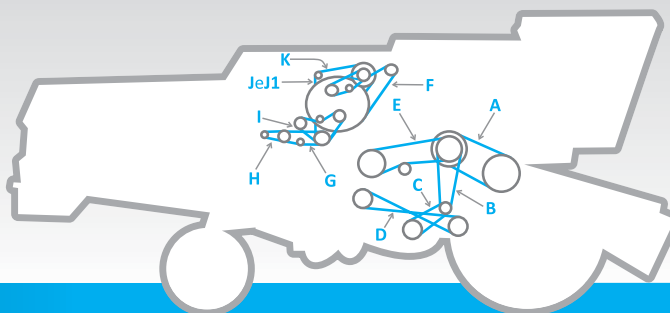

Código	Ref. DAYCO	Número Original	Qtde/ Cant.	Aplicação	Aplicación
A	63DYA2184	387460 / 87621086	1	Cilindro	Cilindro
B	31DYA2348	9515075	1	Primário do Ventilador	1º ventilador
C	31DYA1854	9515076	1	Secundário do Ventilador	2º ventilador
D	16DYA2896	431784	1	Saca Palhas	Saca pajas
E	22DYA1955	84026892	1	Separador Centrífugo (R.S)	Separador centrífugo, p/ RS
F	12DYP3487	84023912	1	Secundário da Tela Rotativa	2º cinta rotativa
G	13DYP1649	432642	1	Compressor de Ar	Compressor aire
H	13DYP1016	84995734	1	Compressor do Ar Condicionado	Compressor aire acondicionado
I	8KDYP2250	84023913	1	Alternador / Bomba Dágua	Alternador - Bomba de agua
J	13DYP1960	84995733	1	Ventilador do Motor	Ventilador motor
J1	12DYP3487	84023912	1	Ventilador do Motor	Ventilador motor
K	12DYP2644	84021588	2	Primário da Tela Rotativa	1º cinta rotativa
*	13DYP1730	824182	1	Filtro Rotativo	Filtro rotativo

E

Lado Esquerdo

Lado Izquierdo

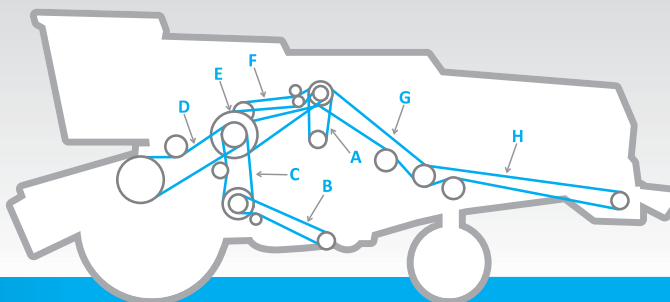

Código	Ref. DAYCO	Número Original	Qtde/ Cant.	Aplicação	Aplicación
A	4B16DYA2690	9818873	1	Bomba Hidrostática	Bomba hidrostática
B	22DYP3288	422731	1	Elevadores de Grãos e Retrilha	Elevador de granos y retilha
C	22DYP3328	387469	1	Peneiras	Zarandas
D	2B22DYA3251	424563	1	Alimentador do Cilindro	Alimentador cilindro
E	4B16DYA3617	825117	1	Batedor	Batidor
F	2B16DYA2830	84026042	1	Descarga do Tanque Graneleiro	Descarga tolva de granos
G	2B16DYA3712	84996133	1	Primário do Picador de Palha	1º picador paja
H	2B16DYA5840	84996134	1	Secundário do Picador de Palha	2º picador paja
*	22DYP4710	756900	1	Molinete Plataforma 23"	Molinete, p/ plataforma 23"
*	22DYP2647	9579546	1	Barra de Corte da Plataforma 19" Rígida	Barra de corte p/ plataforma 19" rígida
*	22DYP2924	616355	1	Barra de Corte da Plataforma 19" Flexível	Barra de corte p/ plataforma 19" flexible
*	22DYP4405	84998862	2	Molinete Plataforma 19" (a partir de Nov/98)	Molinete, p/ plataforma 19", d11/98
*	31DYA1294	603720	1	Variador do Molinete 19" e 23"	Variador molinete 19" y 23"
*	22DYP4432	333255	1	Molinete Plataforma 19" (até Out/98)	Molinete, p/ plataforma 19", h10/98
*	22DYP3395	753053	1	Elevador de Grãos e Retrilha	Elevador de granos y retilha
*	22DYP2924	616355	1	Barra de Corte da Plataforma 23" (a partir de Nov/98)	Barra de corte p/ plataforma 23", d/11/98

NEW HOLLAND | Modelo TC5070

D

Lado Direito

Lado Derecho

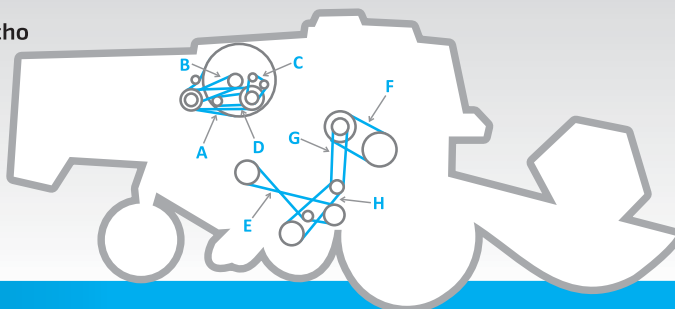

DAYCO®

Código	Ref. DAYCO	Número Original	Qtde/ Cant.	Aplicação	Aplicación
A	13DYP1555	84061465	1	Acionamento - Tela Rotativa	Accionamiento - cinta rotativa
B	8KDYP1665	84994983	1	Ventilador do Motor	Ventilador motor
C	12DYP3190	84989965	1	2º Tela Rotativa	1º cinta rotativa
D	13DYP1425	381237 / 80381237	1	1º Tela Rotativa	2º cinta rotativa
E	16DYA2896	431784	1	Saca-palhas	Saca pajas
F	63DYA2177	87590392	1	Variador do Cilindro de Debulha (Maxi-Torque)	Variador cilindro de desgrane (Maxi Torque)
G	31DYA2348	9515075	1	1º Variador do ventilador	2º variador ventilador
H	31DYA1854	9515076	1	2º Variador do ventilador	1º variador ventilador
*	13DYP975	87567471	1	Ar condicionado (Chassis BSN YAC527683)	Aire acondicionado (Chassis BSN YAC527683)
*	13DYP935	84994987	1	Ar condicionado (Chassis ASN YAC527684)	Aire acondicionado (Chassis ASN YAC527684)
*	13DYP1595	84994984	1	Compressor de ar	Compressor aire

E

Lado Esquerdo

Lado Izquierdo

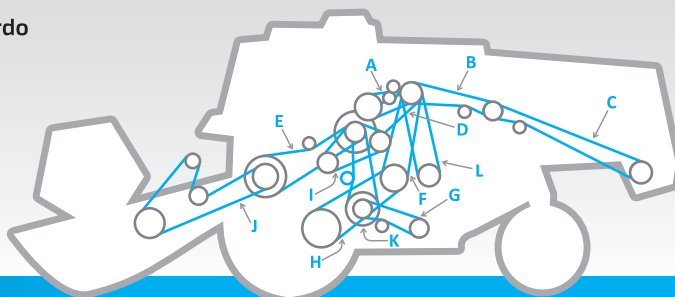

DAYCO®

Código	Ref. DAYCO	Número Original	Qtde/ Cant.	Aplicação	Aplicación
A	22DYA2844	84462590	1	Sem Fim da Descarga	Sinfin descarga
B	22DYP3665	330715 / 80330715	1	1º Picador de Palha	1º picador paja
C	22DYP5820	825399	1	2º Picador de palha	2º picador paja
D	4B16DYA3617	825117	1	Batedor - Sistema da Acionamento	Batidor - Accionamiento
E	2B22DYA3251	424563 / 80424563	1	Acionamento do Elevador de Palha	Accionamiento Elevador de paja
F	44DYA3302	439129 / 84981849	1	Variador da Tração (Alta rotação)	Variador traccion (alta rotación)
G	44DYA3165	84993224	1	Variador de tração (Rotação normal)	Variador traccion (rotación normal)
H	22DYP3395	753053	1	Elevador de grãos - Transmissão Inferior	Elevador de granos - transmisión inferior
I	2B16DYA1880	825013	1	Batedor e Separador centrífugo	Batidor y Separador centrífugo
J	2B22DYP2841	87375325	1	Transmissão do Elevador de Palha	Transmisión de Elevador pajas
K	22DYP3328	387469	1	Acionamento da Caixa de Peneira	Accionamiento Caja de Zarandas
L	4B15DYA2692	84999531	1	Transmissão Hidrostática	Transmisión hidrostática

NEW HOLLAND | Modelo TC5090

D

Lado Direito

Lado Derecho

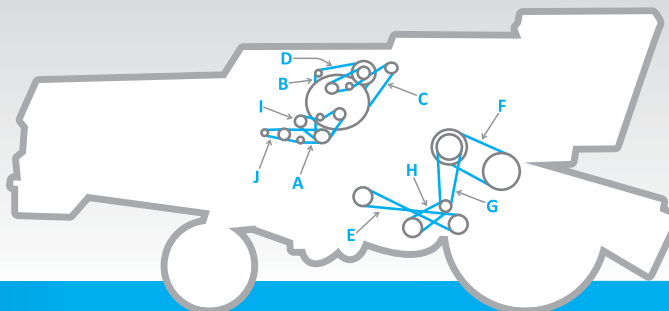

Código	Ref. DAYCO	Número Original	Qtde/ Cant.	Aplicação	Aplicación
A	12DYP3190	84989965	1	Acionamento - Tela Rotativa	Accionamiento - cinta rotativa
B	8KDYP1665	84994983	1	Ventilador do motor	Ventilador motor
C	13DYP1622	393519	1	Proteção Tela Rotativa	Cinta rotativa
D	13DYP1595	84994984	1	Tansmissão Tela Rotativa	Transmisión Cinta rotativa
E	16DYA2896	431784	1	Saca-palhas	Saca pajas
F	63DYA2177	87590392	1	Variador do Cilindro de Debulha (Maxi-Torque)	Variador cilindro de desgrane (Maxi Torque)
G	31DYA2348	9515075	1	1º do Ventilador	1º ventilador
H	31DYA1854	9515076	1	2º do ventilador	2º ventilador
I	13DYP2363	87641387	1	Ventilador	Ventilador
J	13DYP935	84994987	1	Compressor de ar (Chassis BSN YAC527652)	Compressor aire (Chassis BSN YAC527652)
J1	13DYP975	87567471	1	Compressor de ar (Chassis ASN YAC527653)	Compressor aire (Chassis ASN YAC527653)

E

Lado Esquerdo

Lado Izquierdo

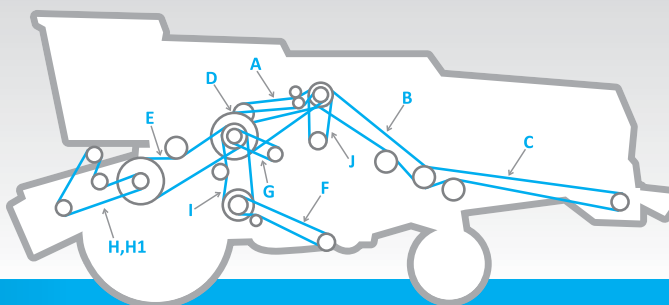

Código	Ref. DAYCO	Número Original	Qtde/ Cant.	Aplicação	Aplicación
A	22DYA2844	84462590	1	Sem Fim da Descarga	Sinfín descarga
B	2B16DYA3712	84996133	1	1º Picador de palha	1º picador paja
C	2B16DYA5840	84996134	1	2º Picador de palha	2º picador paja
D	4B16DYA3617	825117	1	Batedor	Batidor
E	2B22DYA3251	424563 / 80424563	1	Alimentador do cilindro	Alimentador cilindro
F	22DYP3395	753053	1	Elevador de grãos e retrilha	Elevador de granos y retrilla
G	22DYA1955	84026892	1	Separador Centrifugo (RS)	Separador centrífugo, p/ RS
H	2B22DYP2841	87375325	1	Transmissão do Elevador de Palha (STD)	Transmisión de Elevador pajas (STD)
H1	2B22DYA6747	87485645	1	Transmissão do Elevador de Palha (Elevador longo)	Transmisión de Elevador pajas (elevador largo)
I	22DYP3328	387469	1	Peneiras	Zaranda
J	4B15DYA2692	84999531	1	Bomba Hidráulica	Bomba hidráulica

NEW HOLLAND | Modelo CR9060 / CR9070 / CR9080

D

Lado Direito

Lado Derecho

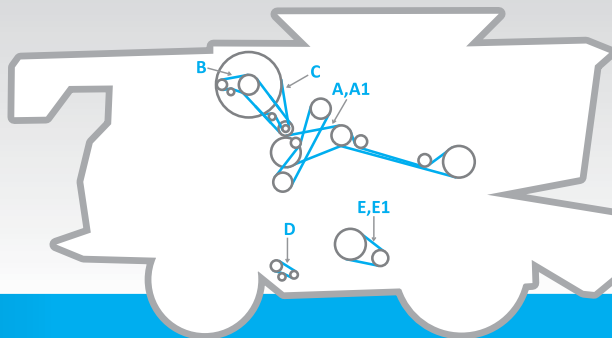

DAYCO®

Código	Ref. DAYCO	Número Original	Qtde/ Cant.	Aplicação	Aplicación
A	76DYA2944	87053803 / 87540195	1	Rotor (CR9080)	Rotor (Cr9080)
A1	76DYA3000	87053804 / 87676816	1	Rotor (CR9060)	Rotor (Cr9060)
B	13DYP1860	445930	2	Ventilador (CR9060)	Ventilador (Cr9060)
C	12DYP3635	8405085	1	Sugador (até C599)	Chupador (hasta C599)
D	16DYP1153	84058339	2	Elevador de retorno	Elevador de retorno
E	31DYA1822	84817627	1	Variador do ventilador	Variador de ventilador
E1	31DYA1509	84023277	1	Variador do ventilador de sementes	Variador de ventilador, semillas

E

Lado Esquerdo

Lado Izquierdo

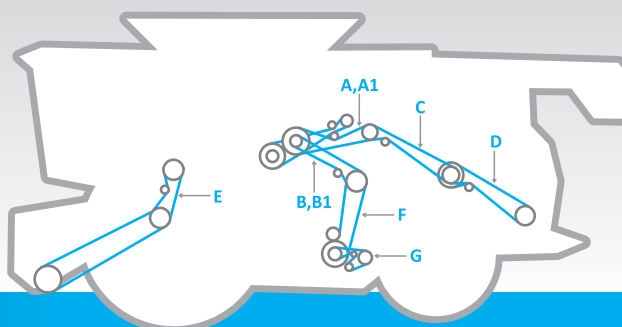

DAYCO®

Código	Ref. DAYCO	Número Original	Qtde/ Cant.	Aplicação	Aplicación
A	5B16DYA3254	87545651	1	Acionamento principal (a partir de 01/2004)	Accionamiento principal (desde 01/2004)
A1	4B16DYA3223	87580097	1	Acionamento principal (a partir de 01/2004)	Accionamiento principal (desde 01/2004)
B	2B16DYA3279	87546479	1	Comando do batedor	Mando batidor
B1	2B16DYA3038	87580099	1	Comando do batedor	Mando batidor
C	2B16DYA3507	87580100	1	Primaria do picador de palha	Primario picador de paja
D	2B16DYA3507	87580100	1	Secundaria do picador de palha	Secundario picador de paja
E	16DYA1832	87636309	1	Acionamento hidráulico do batedor	Accionamiento hidráulico de batidor
F	22DYP3440	87315599/86566287	1	Mando da retilha	Mando retrilla
G	16DYA2042	84056913	2	Caixa de limpeza	Caja de limpieza

NEW HOLLAND | Modelo **TR97 / TR98**

D

Lado Direito

Lado Derecho

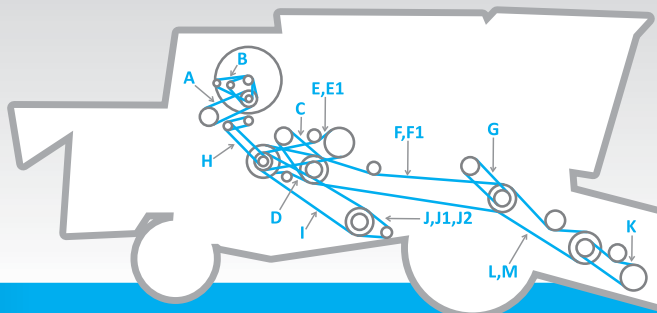

Código	Ref. DAYCO	Número Original	Qtde/ Cant.	Aplicação	Aplicación
A	12DYP1450	855676	3	Bomba hidraulica (TR97)	Bomba hidraulica (Tr97)
B	8KDYP893	86513664	1	Alternador (TR98)	Alternador (Tr98)
C	76DYA2304	86518568	1	Rotor (standard)	Rotor (standar)
D	2B16DYA2104	86520042	1	Descarga do batedor	Descarga bateador
E	2B16DYA2554	9604713	1	Elevador de grãos limpos	Elevador de granos limpios
E1	22DYA2525	230164	1	Elevador de grãos limpos	Elevador de granos limpios
F	32DYA4911	682008	1	Comando principal (TR97)	Mando principal (Tr97)
F1	32DYA4935	86503087	1	Comando principal (TR98)	Mando principal (Tr98)
G	16DYP1557	9609607	1	Comando hidraulico	Mando hidraulico
H	16DDYA2367	859063	1	Primária da tela do rotor	Primario pantalla do rotor
I	16DYA3228	774747	1	Peneira	Zaranda
J	38DYA1780	792811	1	Ventilador de alta velocidade	Ventilador de velocidad alta
J1	31DYA1575	773300	1	Ventilador de velocidade intermediaria	Ventilador de velocidad intermedia
J2	31DYA1328	710752	1	Ventilador de baixa velocidade	Ventilador de velocidad lenta
K	5B15DYA2102	699268	1	Elevador do alimentador	Elevador alimentador
L	3B16DYA3997	9613963	1	Alimentador (velocidade fixa)	Alimentador (velocidad fija)
M	50DYA3271	9601511	1	Alimentador do variador	Variador alimentador

E

Lado Esquerdo

Lado Izquierdo

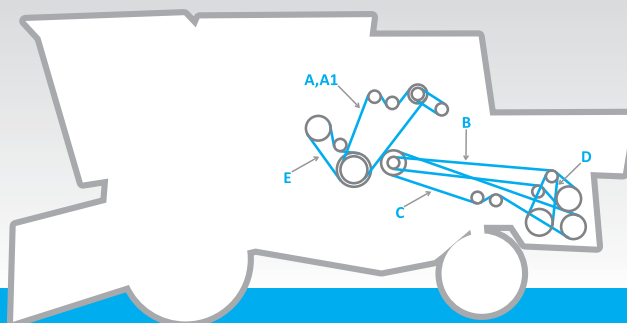

Código	Ref. DAYCO	Número Original	Qtde/ Cant.	Aplicação	Aplicación
A	6B15DYA4345	797979	1	Elevedor hidrostático (TR97)	Elevedor hidrostático (Tr97)
A1	6B15DYA4396	86514163	1	Elevedor hidrostático (TR98)	Elevedor hidrostático (Tr98)
B	16DYP5766	618040	1	Espalhador de palha	Desparramador de paja
C	2B16DYA5794	618853	1	Triturador de palha	Triturador de paja
D	16DYA5039	230143	1	Alimentador do cilindro	Alimentador do cilindro
E	22DYA2956	86514256	1	Descarga	Descarga

SANTAMATILDE | Modelo SM1000

D

Lado Direito

Lado Derecho

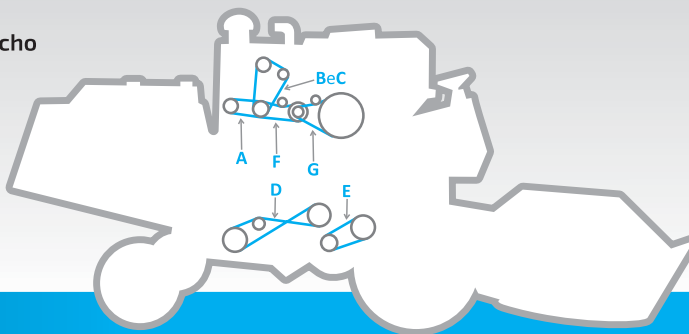

DAYCO®

Código	Ref. DAYCO	Número Original	Qtde/ Cant.	Aplicação	Aplicación
A	16DYP1145	E61603-4	1	Bomba Hidráulica (MWM)	Bomba hidráulica, p/MWM
B	13DYP1474	E62908	1	Ventilador Motor (Mercedes Benz)	Ventilador motor, p/ MBB
C	9DYP1240	E61532	1	Ventilador Motor (MWM)	Ventilador motor, p/ MWM
D	16DYP3109	F18971 / F16447	1	Sem Fim da Retrilha	Sinfin retrilla
E	25DYA1176	F16080	1	Ventilador	Ventilador
F	22DYP1630	E62968 / CF61286	1	Primário Descarga Tanque Graneleiro	1º descarga tolva de granos
G	22DYP1951	E63100	1	Secundário Descarga Tanque Graneleiro	2º descarga tolva de granos
*	16DYP1294	E62001	1	Bomba Hidráulica (Mercedes Benz)	Bomba hidráulica, p/MBB

E

Lado Esquerdo

Lado Izquierdo

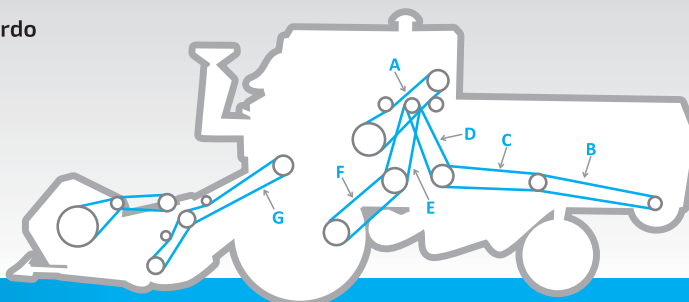

DAYCO®

Código	Ref. DAYCO	Número Original	Qtde/ Cant.	Aplicação	Aplicación
A	22DYP4499	O4402CS	1	Molinete Pick-up	Molinete pick up
B	22DYP4186	F9659	1	Navalhas	Navajas
C	22DYP3062	-	1	Secundário Alimentador do Cilindro	2º alimentador cilindro
D	22DYP2840	F22398	1	Primário Alimentador do Cilindro	1º alimentador cilindro
E	2822DYP3716	E63085	1	Acionamento Principal	Accionamiento principal
F	2816DYP3643	E63086	1	Primário Tração das Rodas	1º tracción ruedas
G	38DYA2251	F20032	1	Secundário Tração das Rodas	2º tracción ruedas

SANTAMATILDE | Modelo SM1200

D

Lado Direito

Lado Derecho

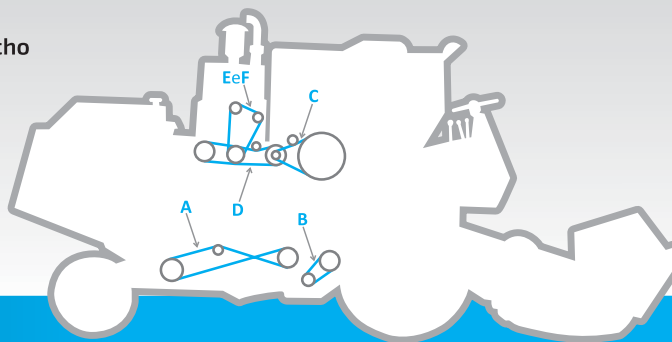

Código	Ref. DAYCO	Número Original	Qtde/ Cant.	Aplicação	Aplicación
A	16DYP3109	F16447	1	Sem Fim da Retrilha	Sinfín retrilla
B	25DYA1176	F16080	1	Ventilador	Ventilador
C	22DYP1951	E63100	1	Secundário Descarga Tanque Graneleiro	2º descarga tolva de granos
D	22DYP1630	E62968 / CF61286	1	Primário Descarga Tanque Graneleiro	1º descarga tolva de granos
E	13DYP1474	E62908	1	Ventilador do Motor (Mercedes Benz)	Ventilador motor, p/ MBB
F	9DYP1240	E61532	1	Ventilador do Motor (MWM)	Ventilador motor, p/ MWM
*	16DYP1294	E62001	1	Bomba Hidráulica	Bomba hidráulica

E

Lado Esquerdo

Lado Izquierdo

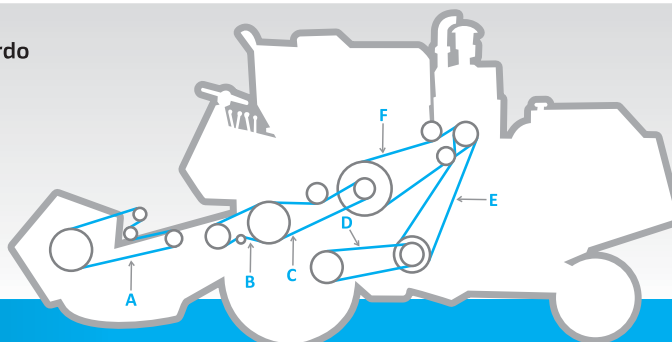

Código	Ref. DAYCO	Número Original	Qtde/ Cant.	Aplicação	Aplicación
A	22DYP4499	O4402CS	1	Molinete	Molinete
B	22DYP2588	E64359	1	Primário Alimentador do Cilindro	1º alimnetador cilindro
C	22DYP2840	F22398	1	Secundário Alimentador do Cilindro	2º alimentador cilindro
D	38DYA2251	F20032	1	Secundário Tração das Rodas	2º tracción ruedas
E	2B16DYP3643	E63086	1	Primário Tração das Rodas	1º tracción ruedas
F	2B22DYP3716	E63085	1	Acionamento Principal	Accionamiento principal

SANTAMATILDE | Modelo SM5105

D

Lado Direito

Lado Derecho

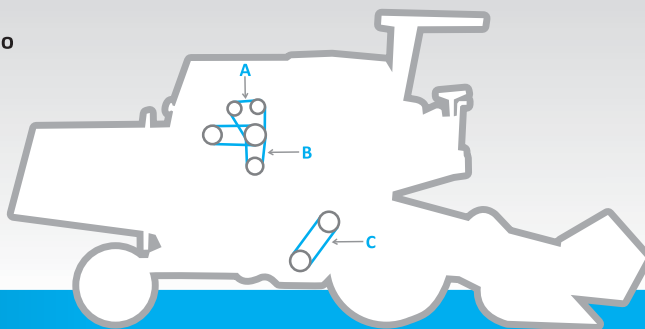

DAYCO®

Código	Ref. DAYCO	Número Original	Qtde/ Cant.	Aplicação	Aplicación
A	9DYP1240	E61532	1	Ventilador Motor (MWM)	Ventilador motor, p/ MWM
B	22DYP1497	E62969	1	Descarga do Tanque Graneliro	Descarga tolva de granos
C	25DYA1284	C30225-4	1	Ventilador	Ventilador
*	16DYP1294	E62001	1	Bomba Hidráulica	Bomba hidráulica

E

Lado Esquerdo

Lado Izquierdo

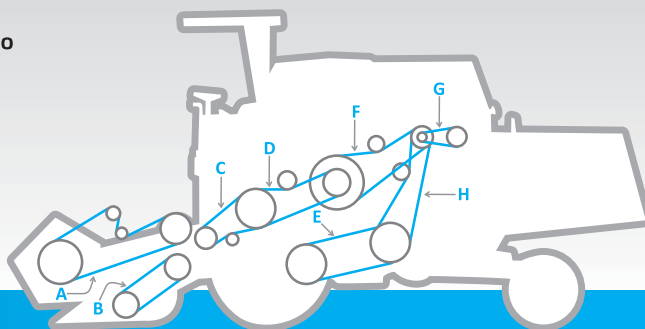

DAYCO®

Código	Ref. DAYCO	Número Original	Qtde/ Cant.	Aplicação	Aplicación
A	22DYP4499	O4402CS	1	Molinete	Molinete
B	22DYP2160	C31064-4	1	Navalhas	Navajas
C	22DYP2970	C30846-4	1	Primário Alimentador do Cilindro	1º alimentador cilindro
D	22DYP2840	F22398	1	Secundário Alimentador do Cilindro	2º alimentador cilindro
E	44DYA2420	C30767-4	1	Secundário Tração das Rodas	2º tracción ruedas
F	2822DYP3716	E63085	1	Acionamento Principal	Accionamiento principal
G	13DYP1205	E64507	1	Compressor	Compresor
H	2B16DYP3643	E63086	1	Primário Tração das Rodas	1º tracción ruedas

SLC | Modelo 1000(até1975)

D

Lado Direito

Lado Derecho

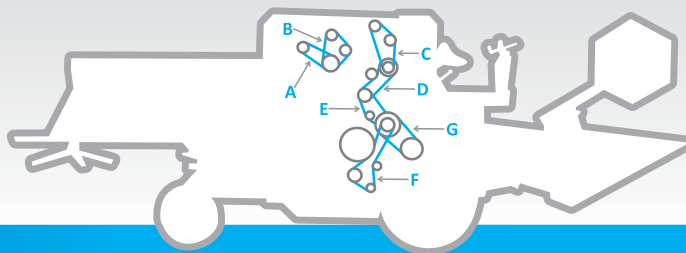

Código		Ref. DAYCO	Número Original	Qtde/ Cant.	Aplicação	Aplicación
A	16DYP1240	SA01001		1	Bomba Hidráulica	Bomba hidráulica
B	13DYP1447	SA02101		1	Alternador	Alternador
C	22DYP2390	SA01901		1	Elevador de Grãos Limpos	Elevador de granos limpios
D	22DYP2265	SA01801		1	Elevador de Retilha	Elevador retrilla
E	22DYP1395	SA00301		1	Descarga do Tanque Graneleiro	Descarga tolva de granos
F	22DDYP3155	SA01201		1	Peneiras e Ventilador	Zarandas y ventilador
G	50DYA2134	BC06401		1	Cilindro	Cilindro

E

Lado Esquerdo

Lado Izquierdo

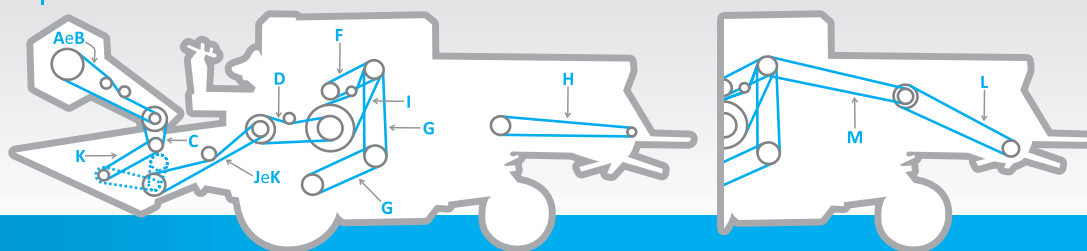

Código		Ref. DAYCO	Número Original	Qtde/ Cant.	Aplicação	Aplicación
A	22DYP3355	SA00101		1	Secundário do Molinete (Coxilha)	2º molinete, p/ coxilha
B	22DYP3557	SA00201		1	Secundária do Molinete (Arrozeira)	2º molinete, p/ arrocerca
C	22DYP1395	SA00301		2	Primário do Molinete	1º molinete
D	32DYP2805			1	Primária plataforma de corte / Batedor (a partir de 01/73)	1º plataforma de corte - batidor, d/01/73
E	22DYP2773	SA00401		2	Secundário do Batedor	2º batidor
F	22DYP2008	SA02001		1	Sem Fim Tanque Graneleiro	Sinfin tolva de granos
G	44DYA3302	DC03601		2	Tração superior e inferior	Tracción superior y inferior
H	16DYP5750	SA00901		1	Espalhador de Palha	Dispensor de paja
I	140DYP3540	SA00501		1	Primário do Batedor	1º batidor
J	32DYP3585	SA00701		1	Navalhas	Navajas
K	32DYP4245	SA00801		1	Navalhas (Arrozeira)	Navajas, p/ arrocerca
L	22DYP4120	SA01601		1	Picador de Palha curta	Picador paja corta
M	22DYP4499	SA01701		1	Picador de Palha longa	Picador paja larga

SLC | Modelo 1000 (1976 em diante)

D

Lado Direito

Lado Derecho

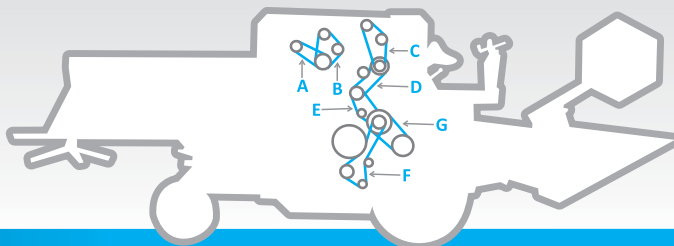

DAYCO®

Código	Ref. DAYCO	Número Original	Qtde/ Cant.	Aplicação	Aplicación
A	16DYP1240	SA01001	2	Bomba Hidráulica	Bomba hidráulica
B	13DYP1043	S02101	1	Alternador	Alternador
C	22DYP2390	SA01901	1	Elevador de Grãos Limpos	Elevador de granos limpios
D	22DYP2265	SA01801	1	Elevador de Retrilha	Elevador retrilla
E	22DYP1395	SA00301	1	Descarga do Tanque Granelero	Descarga tolva de granos
F	22DDYP3155	SA01201	1	Peneiras e Ventilador	Zarandas y ventilador
G	50DYA2134	BC 06401	1	Cilindro	Cilindro

E

Lado Esquerdo

Lado Izquierdo

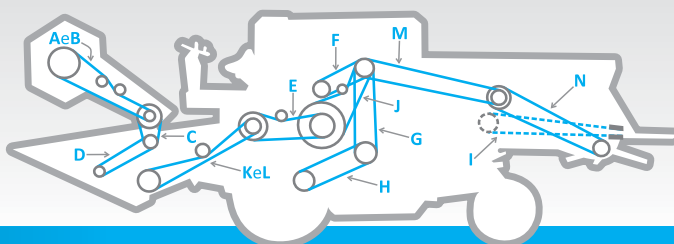

DAYCO®

Código	Ref. DAYCO	Número Original	Qtde/ Cant.	Aplicação	Aplicación
A	22DYP3355	SA00101	1	Secundário do Molinete	2º molinete
B	22DYP3557	SA00201	1	Secundário do Molinete (Arrozeira)	2º molinete, p/ arroceras
C	22DYP1395	SA00301	1	Primário do Molinete	1º molinete
D	22DYP1395	SA00301	1	Secundário do Molinete	2º molinete
E	22DYP2773	SA00401	1	Plataforma	Plataforma
F	22DYP2008	SA02001	1	Sem Fim do Tanque Granelero	Sinfin tolva de granos
G	44DYA3302	DC03601	1	Primário Tração das Rodas	1º tracción ruedas
H	44DYA3302	DC03601	1	Secundário Tração das Rodas	2º tracción ruedas
I	16DYP5750	SA00901	1	Espalhador de Palha	Dispensor de paja
J	140DYP3540	SA00501	1	Acionamento Principal	Accionamiento principal
K	32DYP3585	SA00701	1	Navalhas	Navajas
L	32DYP4245	SA00801	1	Navalhas (Arrozeira)	Navajas, p/ arroceras
M	22DYP4499	SA01701	1	Primário do Picador	1º picador
N	22DYP4120	SA01601	1	Secundário do Picador	2º picador

SLC | Modelo 2000

D

Lado Direito

Lado Derecho

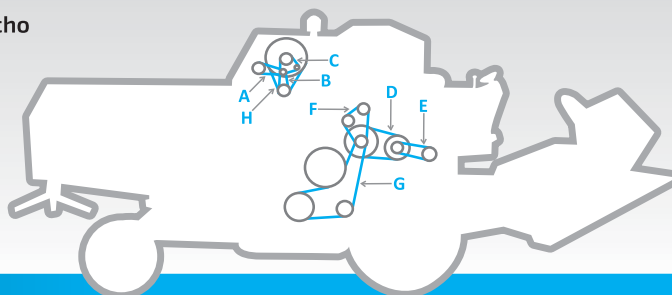

DAYCO®

Código	Ref. DAYCO	Número Original	Qtde/ Cant.	Aplicação	Aplicación
A	16DYP1240	SA01001	2	Bomba Hidráulica	Bomba hidráulica
B	12DYA2388	S17045	1	Filtro Rotativo	Filtro rotativa
C	13DYP1447	SA02101	1	Alternador	Alternador
D	50DYA2134	BC06401	1	Cilindro	Cilindro
E	8DYP670	S17044	1	Tacômetro do Cilindro	Tacómetro cilindro
F	22DYP1395	SA00301	2	Elevador da Retrilha	Elevador retrilla
G	22DDYP3155	SA01201	1	Peneiras e Saca Palha	Zarandas e saca pajas
H	8DYP1045	S18209	1	Exaustor	Extractor

E

Lado Esquerdo

Lado Izquierdo

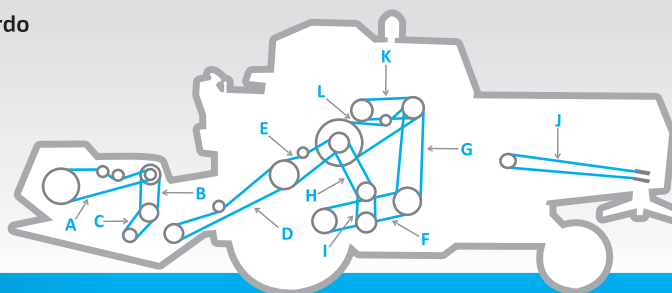

DAYCO®

Código	Ref. DAYCO	Número Original	Qtde/ Cant.	Aplicação	Aplicación
A	22DYP3830	S08035	1	Secundário do Molinete	2º molinete
B	32DYP1448	SA01401	1	Intermediário do Molinete	Intermediário molinete
C	32DYP1448	SA01401	1	Primário do Molinete	1º molinete
D	32DYP3989	S07075	1	Plataforma	Plataforma
E	2B22DYP2916	S07074	1	Alimentador do Cilindro	Alimentador cilindro
F	44DYA3263	CQ02867	1	Secundário Tração das Rodas	2º tracción ruedas
G	44DYA3263	CQ02867	1	Primário Tração das Rodas	1º tracción ruedas
H	31DYA1671	S13042	1	Primário Ventilador	1º ventilador
I	31DYA1671	S13042	1	Secundário Ventilador	2º ventilador
J	16DYP5750	SA00901	1	Espalhador de Palha	Dispensor paja
K	22DYP2008	SA02001	1	Descarga do Tanque Granelero	Descarga tolva de granos
L	140DYP3540	SA00501	1	Batedor	Batidor
*	22DYP4499	SA01701	1	Primário Picador de Palha (Opcional)	1º picador paja (opcional)
*	22DYP4120	SA01601	1	Secundário Picador de Palha (Opcional)	2º picador paja (opcional)

SLC | Modelo 2200

D

Lado Direito

Lado Derecho

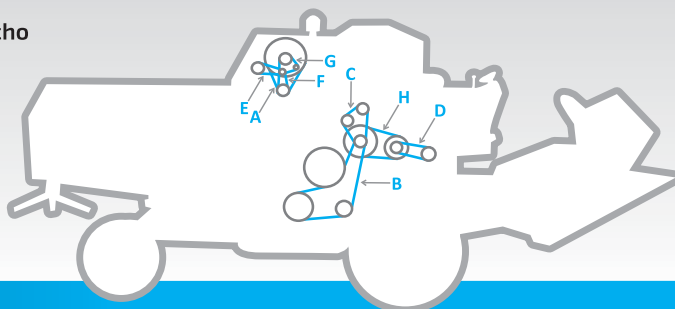

DAYCO®

Código	Ref. DAYCO	Número Original	Qtde/ Cant.	Aplicação	Aplicación
A	8DYP1045	S18209	1	Exaustor	Extractor
B	22DDYP3155	SA01201	1	Peneiras e Saca Palha	Zarandas e saca paja
C	22DYP1395	SA00301	2	Elevadores de Grãos Limpos e Retrilha	Elevador de granos limpios y retrilla
D	8DYP670	S17044	1	Tacômetro do Cilindro	Tacómetro cilindro
E	16DYP1240	SA01001	2	Bomba Hidráulica	Bomba hidráulica
F	12DYA2388	S17045	1	Filtro Rotativo	Filtro rotativo
G	13DYP1447	SA02101	1	Alternador	Alternador
H	50DYA2134	BC06401	1	Cilindro	Cilindro

E

Lado Esquerdo

Lado Izquierdo

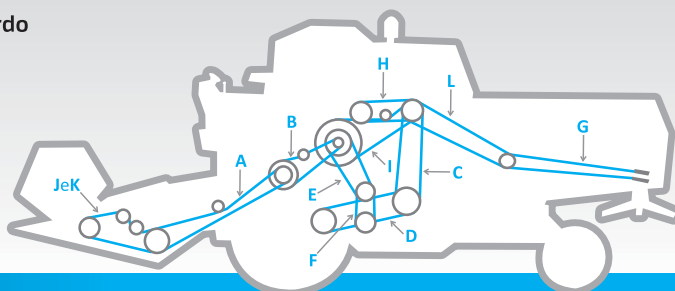

DAYCO®

Código	Ref. DAYCO	Número Original	Qtde/ Cant.	Aplicação	Aplicación
A	32DYP4710	CQ00626	1	Plataforma	Plataforma
B	2822DYP2841	CQ00628	1	Alimentador do Cilindro	Alimentador
C	44DYA3263	CQ02867	1	Primário Tração das Rodas	1º tracción ruedas
D	44DYA3263	CQ02867	1	Secundário Tração das Rodas	2º tracción ruedas
E	31DYA1671	S13042	1	Primário do Ventilador	1º ventilador
F	31DYA1671	S13042	1	Secundário do Ventilador	2º ventilador
G	16DYP5750	SA00901	1	Espalhador de Palha	Dispensor paja
H	22DYP2008	SA02001	1	Descarga do Tanque Granelero	Descarga tolva de granos
I	140DYP3540	SA00501	1	Accionamento Principal	Accionamiento principal
J	22DYP3247	H21925	1	Navalhas (Plataforma Rígida)	Navajas, p/ plataforma rígida
K	22DYP3440	H80103	1	Navalhas (Plataforma Flexível)	Navajas, p/ plataforma flexible
L	22DYP4499	SA01701	1	Primário Picador de Palha (Opcional)	1º picador paja (opcional)
*	22DYP3830	S08035	1	Secundário Molinete (Plataforma Antiga)	2º molinete, p/ plataforma antigua
*	32DYP1448	SA01401	1	Primário Molinete (Plataforma Antiga)	1º molinete, p/ plataforma antigua
*	32DYP1448	SA01401	1	Intermediário Molinete (Plataforma Antiga)	Intermediario molinete, p/ plataforma antigua
*	22DYP4120	SA01601	1	Secundário Picador de Palha (Opcional)	2º picador paja (opcional)

SLC | Modelo 6200/7200 Standard - ST/Posi - Torq - PT/Hidro/4 - H4/Turbo - TB

D

Lado Direito

Lado Derecho

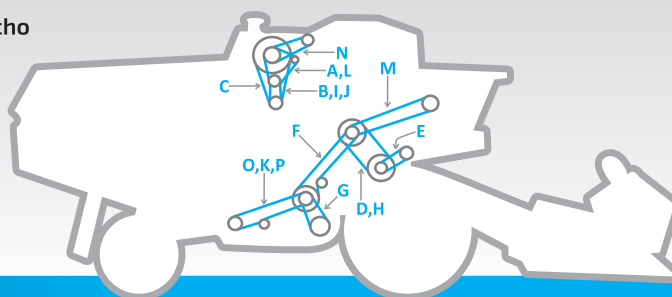

Código	Ref. DAYCO	Número Original	Qtde/ Cant.	Aplicação	Aplicación
A	13DYP1043	S02101	1	Alternador Motor MBB (ST / PT / H4 / TB)	Alternador, p/ motor MBB, p/ ST/PT/H4/TB
B	12DYA2388	S17045	1	Exaustor Motor MBB (ST / PT / H4 / TB)	Extractor, p/ motor MBB, p/ ST/PT/H4/TB
C	8DYP670	S17044	1	Filtro Rotativo (ST / PT / H4 / TB)	Filtro rotativo, p/ ST/PT/H4/TB
D	50DYA2134	Z20823	1	Cilindro (ST / H4 / TB) sem PT	Cilindro, p/ ST/H4/TB, sem PT
E	8DYP950	CQ03160	1	Tacômetro do Cilindro (ST / PT / H4 / TB)	Tacômetro cilindro, p/ST/PT/H4/TB
F	22DYP3153	SA00601	1	Peneiras (ST / PT / H4 / TB)	Zarandas, p/ ST/PT/H4/TB
G	25DYA1176	Z41178	1	Ventilador (ST / PT / H4 / TB)	Ventilador, p/ST/PT/H4/TB
H	63DYA2311	Z44936	1	Cilindro (ST / H4 / TB)(com PT)	Cilindro, p/ ST/H4/TB, com PT
I	12DYP2625	CQ08238	1	Exaustor Motor MBB (ST / PT / H4 / TB)	Extractor, p/ motor MBB, p/ ST/PT/H4/TB
J	12DYP2680	CQ08239	1	Exaustor Motor MWM (ST / PT / H4 / TB)	Extractor, p/ motor MWM, p/ ST/PT/H4/TB
K	22DYP2164	CQ13837	1	Elevador de Grãos Limpos (ST / PT / H4 / TB) (até Out/97)	Elevador de granos limpios, p/ST/PT/H4/TB, h/10/97
L	13DYP1218	CQ12236 (DQ16201)	2	Alternador Motor MWM (ST / PT / H4 / TB)	Alternador, p/ motor MWM, p/ ST/PT/H4/TB
M	16DYA2006	Z45026	1	Elevador Superior Interno da Retriilha (ST / PT / H4 / TB)	Elevador superior internoretrilha, p/ST/PT/H4/TB
N	13DYP827	CQ06153	1	Compressor de Ar (ST / PT / H4)	Compressor aire, p/ST/PT/H4
O	2B16DYA2183	CQ31965	1	Elevador de Grãos Limpos (ST / PT / H4 / TB) (de Nov/97 até Mai/98)	Elevador de granos limpios, p/ST/PT/H4/TB, d/11/97 a 05/98
P	2B16DYA2183	CQ31965	1	Elevador de Grãos Limpos (ST / PT / H4 / TB) (de Jun/98 em diante)	Elevador de granos limpios, p/ST/PT/H4/TB, d/06/97
*	13DYP1218	CQ12236 (DQ16201)			

E

Lado Esquerdo

Lado Izquierdo

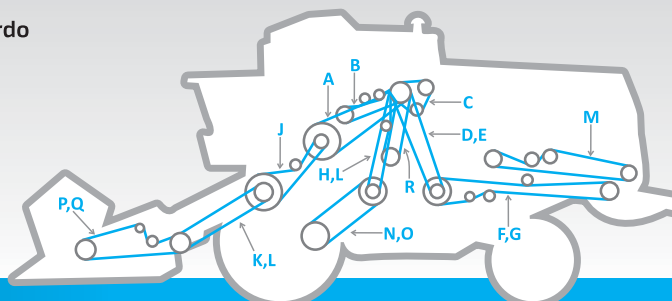

Código	Ref. DAYCO	Número Original	Qtde/ Cant.	Aplicação	Aplicación
A	4B16DYA3734	Z33790	1	Acionamento Principal (ST / PT / H4 / TB)	Accionamiento principal, p/ ST/PT/H4/TB
B	22DYP2345	CQ03265	1	Descarga do Tanque Granelero (ST / PT / H4 / TB)	Descarga tolva de granos, p/ ST/PT/H4/TB
C	16DYA1473	CQ03492	1	Bomba Hidráulica (ST / PT / H4 / TB)	Bomba hidráulica, p/ ST/PT/H4/TB
D	22DYP3130	CQ03457	1	Primário Picador Palha (Até Série 18118) (ST / PT / H4 / TB)	1º picador paja, p/ ST/PT/H4/TB, h/serie 18118
E	2B16DYP3158	Z35358	1	Primário Picador Palha (Série 18119 em diante) (ST / PT / H4 / TB)	1º picador paja, p/ ST/PT/H4/TB, d/serie 18119
F	22DYP6580	CQ03283	1	Secundário Picador Palha (Até Série 18118) (ST / PT / H4 / TB)	2º picador paja, p/ ST/PT/H4/TB, h/serie 18118
G	2B16DYA6350	Z35357	1	Secundário Picador Palha (Série 18119 em diante) (ST / PT / H4 / TB)	2º picador paja, p/ ST/PT/H4/TB, d/serie 18119
H	44DYA3263	CQ02867	1	Primário Tração das Rodas (ST) (até Agos/89)	1º tracción ruedas, p/ST, h/08/89
I	32DYA3815	DQ29594 (AZ22914)	2	Primário Tração das Rodas (ST / PT / TB)	1º tracción ruedas, p/ST/PT/TB
J	2B16DYP3508	Z32568	1	Alimentador do Cilindro (ST / PT / H4 / TB)	Alimentador cilindro, p/ST/PT/H4/TB
K	32DYP3989	S07075	1	Plataforma Curta (ST / PT / H4 / TB)	Plataforma corta p/ ST/PT/H4/TB
L	32DYP4650	CQ05208	1	Plataforma Longa (ST / PT / H4 / TB)	Plataforma larga p/ ST/PT/H4/TB
M	16DYP4592	CQ03478	1	Espalhador de Palha (Opcional) (ST / PT / H4 / TB)	Dispensador de paja (opcional), p/ST/PT/H4/TB
N	50DYA2910	CQ05106	1	Secundário Tração das Rodas (ST / PT / TB)	2º tracción ruedas, p/ST/PT/TB
O	44DYA3263	CQ02867	1	Secundário Tração das Rodas (ST) (até Agos/89)	2º tracción ruedas, p/ST, h/08/89
P	22DYP3247	H21925	1	Navalhas (Plataforma Rígida)	Najavas, p/plataforma rígida
Q	22DYP3440	H80103	1	Navalhas (Plataforma Flexível) Série 300	Najavas, p/plataforma flexible, p/serie 300
R	3B16DYA2410	Z41728	1	Bomba Hidrostática (H4)	Bomba hidráulica, p/H4

SLC Modelo **6300/7300/7500 TB/7700 TB** Standard -ST/Posi-Torq-PT/Hidro/4-H4/Turbo-TB**D**

Lado Direito

Lado Derecho

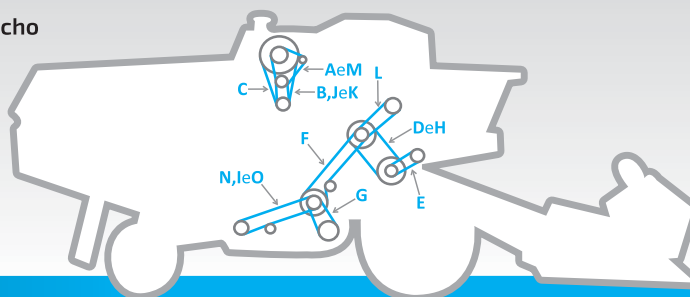

DAYCO®

Código	Ref. DAYCO	Número Original	Qtde/ Cant.	Aplicação	Aplicación
A	13DYP1043	S02101	1	Alternador Motor MBB (ST / PT / H4 / TB)	Alternador, p/MBB, p/ST/PT/H4/TB
B	12DYA2388	S17045	1	Exaustor Motor MBB (ST / PT / H4 / TB) (6300 até Agos/89)	Extractor, /MBB, p/ST/PT/H4/TB, h/08/89
C	8DYP670	S17044	1	Filtro Rotativo (ST / PT / H4 / TB)	Filtro rotativo, p/ST/PT/H4/TB
D	50DYA1234	Z20823	1	Cilindro (6300 e 7300)	Cilindro, p/ 6300 y 7300
E	8DYP950	CQ03160	1	Tacômetro do Cilindro (ST / PT / H4 / TB)	Tacómetro cilindro, p/ST/PT/H4/TB
F	22DYP3153	SA00601	1	Peneiras (ST / PT / H4 / TB)	Zarandas, p/ST/PT/H4/TB
G	25DYA1176	Z41178	1	Ventilador (ST / PT / H4 / TB)	Ventilador, p/ST/PT/H4/TB
H	63DYA2311	Z44936	1	Cilindro (ST / H4 / TB) (com PT) (menos 7300)	Cilindro, p/ ST/H4/TB, c/PT, e/7300
I	22DYP2164	CQ13837	1	Elevador de Grãos Limpos (ST / PT / H4 / TB) (até Out/97)	Elevador granos limpios, p/ST/PT/H4/TB, h/10/97
J	12DYP2680	CQ08239	1	Exaustor Motor MWM (ST / PT / H4 / TB) (7500 e 7700)	Extractor, /MWM, p/ST/PT/H4/TB, p/ 7500 y 7700
K	12DYP2625	CQ08238	1	Exaustor Motor MBB (ST / PT / H4 / TB)	Extractor, /MBB, p/ST/PT/H4/TB
L	16DYA2006	Z45026	1	Elevador Superior Interno da Retilha (ST / PT / H4 / TB)	Elevador superior interno retrilla, p/ ST/PT/H4/TB
M	13DYP1218	CQ12236 (DQ16201)	2	Alternador Motor MWM (ST / PT / H4 / TB)	Alternador, p/MWM, p/ST/PT/H4/TB
N	2B16DYA2183	CQ31965	1	Elevador de Grãos Limpos (ST / PT / H4 / TB) (de Nov/97 até Maio/98)	Elevador granos limpios, p/11/97 A 05/98
O	2B16DYA2183	CQ31965	1	Elevador de Grãos Limpos (ST / PT / H4 / TB) (a partir de Jun/98)	Elevador granos limpios, d/06/98

E

Lado Esquerdo

Lado Izquierdo

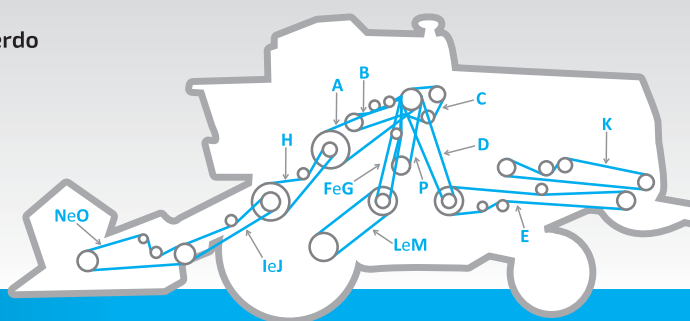

DAYCO®

Código	Ref. DAYCO	Número Original	Qtde/ Cant.	Aplicação	Aplicación
A	4B16DYA3734	Z33790	1	Acionamento Principal (ST / PT / H4 / TB)	Accionamiento principal, p/ST/PT/H4/TB
B	22DYP2345	CQ03265	1	Descarga do Tanque Granelero (ST / PT / H4 / TB)	Descarga tolva de granos, p/ST/PT/H4/TB
C	16DYA1493	CQ11755	1	Bomba Hidráulica (ST / PT / H4 / TB)	Bomba hidráulica, p/ST/PT/H4/TB
D	2B16DYP3158	Z35358	1	Primário Picador de Palha (ST / PT / H4 / TB)	1º picador paja, p/ST/PT/H4/TB
E	2B16DYA6350	Z35357	1	Secundário Picador de Palha (ST / PT / H4 / TB)	2º picador paja, p/ST/PT/H4/TB
F	44DYA3263	CQ02867	1	Primário Tração das Rodas (ST) (até Agos/89)	1º tracción ruedas, p/ST, h/08/89
G	32DYA3815	DQ29594 (AZ22914)	2	Primário Tração das Rodas (ST / PT / TB)	1º tracción ruedas, p/ST/PT/TB
H	2B16DYP3508	Z32568	1	Alimentador do Cilindro (ST / PT / H4 / TB)	Alimentador cilindro, p/ST/PT/H4/TB
I	32DYP3989	S07075	1	Plataforma Curta (ST / PT / H4 / TB)	Plataforma corta, p/ST/PT/H4/TB
J	32DYP4650	CQ05208	1	Plataforma Longa (ST / PT / H4 / TB)	Plataforma larga, p/ST/PT/H4/TB
K	16DYP4592	CQ03478	1	Espalhador de Palha (Opcional) (ST / PT / H4 / TB)	Dispensador de paja (opcional), p/ST/PT/H4/TB
L	50DYA2910	CQ05106	1	Secundário Tração das Rodas (ST / PT / TB)	2º tracción ruedas, p/ST/PT/TB
M	44DYA3263	CQ02867	1	Secundário Tração das Rodas (ST) (até Agos/89)	2º tracción ruedas, p/ST, h/08/89
N	22DYP3247	H21925	1	Navalhas (Plataforma Rígida)	Navajas, p/ plataforma rígida
O	22DYP3440	H80103	1	Navalhas (Plataforma Flexível)	Navajas, p/ plataforma flexible
P	3B16DYA2410	Z41721 / Z41728	1	Bomba Hidrostática (H4)	Bomba hidráulica, p/H4

SLC | Modelo 8500H / 8700H

D

Lado Direito

Lado Derecho

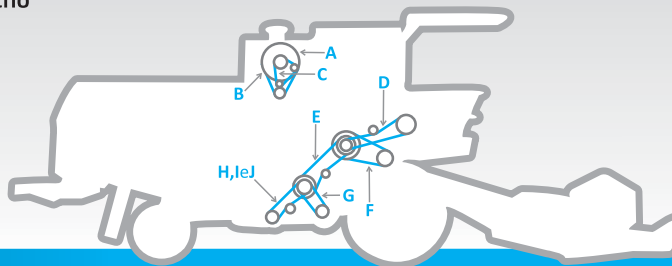

Código	Ref. DAYCO	Número Original	Qtde/ Cant.	Aplicação	Aplicación
A	12DYP2625	CQ08238	1	Exaustor	Extractor
B	13DYP1608	DQ23754	2	Alternador	Alternador
C	8DYP670	S17044	1	Filtro Rotativo	Filtro rotativo
D	16DYA2006	Z45026	1	Elevador Superior Interno da Retriilha	Elevador superior interno retrilla
E	22DYP3153	SA00601	1	Peneiras	Zarandas
F	63DYA2311	Z44936	1	Cilindro	Cilindro
G	25DYA1176	Z41178	1	Ventilador	Ventilador
H	22DYP2164	CQ13837	1	Elevador de Grãos Limpos (até Out/97)	Elevador granos limpios, h/10/97
I	2B16DYA2183	CQ31965	1	Elevador de Grãos Limpos (de Nov/97 até Maio/98)	Elevador granos limpios, p/11/97 a 05/98
J	2B16DYA2183	CQ31965	1	Elevador de Grãos Limpos (a partir de Jun/98)	Elevador granos limpios, d/06/98

E

Lado Esquerdo

Lado Izquierdo

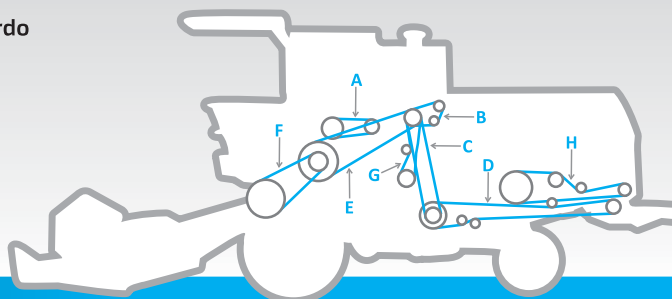

Código	Ref. DAYCO	Número Original	Qtde/ Cant.	Aplicação	Aplicación
A	22DYP2345	CQ03265	1	Descarga do Tanque Granelero	Descarga tolva de granos
B	16DYA1473	CQ03492	1	Bomba Hidráulica	Bomba hidráulica
C	2B16DYP3158	Z35358	1	Primário Picador de Palha	1º picador paja
D	2B16DYA6350	Z35357	1	Secundário Picador de Palha	2º picador paja
E	5B16DYA3770	Z46463	1	Acionamento Principal	Accionamiento principal
F	2B16DYP3538	Z43890	1	Alimentador do Cilindro	Alimentador cilindro
G	3B16DYA2518	Z46709	1	Bomba Hidrostática	Bomba hidrostática
H	16DYP3630	CQ24186	1	Espalhador de Palha	Dispensor de paja

VALTRA | Modelo BC4500

D

Lado Direito

Lado Derecho

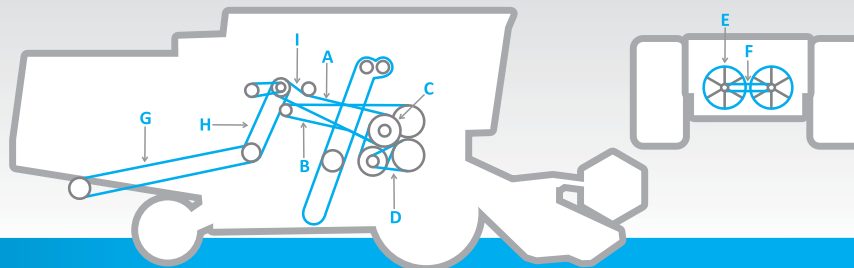

DAYCO®

Código	Ref. DAYCO	Número Original	Qtde/ Cant.	Aplicação	Aplicación
A	3B16DYP4411	26732815	1	Espalhador de Palha	Despersor de paja
B	22DYA4835	26732833	1	Acionamento do Tubo de Descarga, secundária	2º Accionamiento del Tolva de Granos
C	57DYA2135	26733312	1	Variador do Cilindro da Trilha	Transmission del Cilindro Desgranador
D	16DYP2425	26733578	3	Transmissão do Cilindro da Trilha intermediário	Transmision del Cilindro Trilha intermediario
E	15DYA3449	26732797	1	Ventilador de Limpeza, Principal	1º Ventilador de Limpia
F	16DYP1725	26733247	1	Ventilador de Limpeza, Secundária	2º Ventilador de Limpia
G	2B16DYP6223	06154998	1	Acionamento do Picador de Palha, Secundária	1º Accionamiento Picador Paja
H	2B22DYP3285	06159053	1	Acionamento do Picador de Palha, Principal	2º Accionamiento Picador Paja
I	2B22DYP1616	26732820	1	Acionamento do Tubo descarregador principal	Accionamiento Toma de Fuerza

E

Lado Esquerdo

Lado Izquierdo

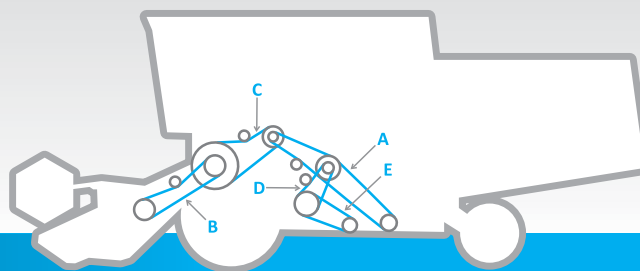

DAYCO®

Código	Ref. DAYCO	Número Original	Qtde/ Cant.	Aplicação	Aplicación
A	16DYP2900	26733588	2	Batedor Traseiro	Lanzapajas
B	2B22DYA4140	6219167M1	1	Canal Embocador	Canal Embocador
C	3B16DYA3281	26732883	1	Embreagem do Tanque Graneleiro	Descarga tolva de granos
D	16DYP1980	26733596	3	Peneiras	Zarandas
E	16DYP3215	26733248	1	Acionamento do Elevador da Retrilha	Accionamiento Elevador retrilla

VALTRA | Modelo BC6500

D

Lado Direito

Lado Derecho

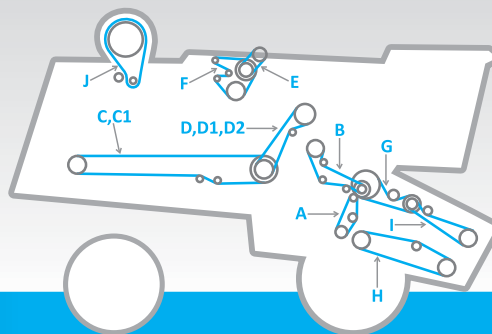

Código	Ref. DAYCO	Número Original	Qtde/ Cant.	Aplicação	Aplicación
A	25DYA2921	71394352	1	Acionamento do Ventilador - Velocidade Variada	Accionamiento do Ventilador - Velocidad variada
B	16DDYA2868	71385801	1	Elevador de Retrilla	Elevador retrilla
C	2B16DYA5440	71406339	1	Acionamento Picador de Palha	Accionamiento picador paja
C1	16DYP5925	1680230W1	1	Espalhador de Palha	Despersor paja
D	22DYP3302	227455M1	1	Primária do Picador de Palha	1º picador paja
D1	22DYA3420	71385837	1	Primária do picador	1º do picador
D2	2B16DYA3468	71406361	1	Primária do Picador de Palha - Serviço Pesado	1º picador paja - servicio pesado
E	12DYP1296	71148120	1	Ar Condicionador - Compressor(Sanden)	Aire acondicionado - Compressor(Sanden)
F	12KDYP1530	685121530	1	Alternador (motor Sisu)	Alternador (motor Sisu)
G	2B22DYA3460	71398384	1	Acionamento do Eixo Alimentador	Accionamiento del Eje Alimentador
H	50DYA4000	71399505	1	Plataforma - Velocidade Variada	Plataforma - Velocidad Variada
I	3B22DYA4079	71399519	1	Plataforma - Velocidade Fixa	Plataforma - Velocidad Fija
J	12DYP1770	71396754	1	Tela Rotativa 40"	Cinta transportadorA 40"
*	4B15DYA2692	71379105	1	Motor de alimentação	motor de alimentacion
*	22DYA5428	71388712	1	Secundária do picador palha	2º do picador paja

E

Lado Esquerdo

Lado Izquierdo

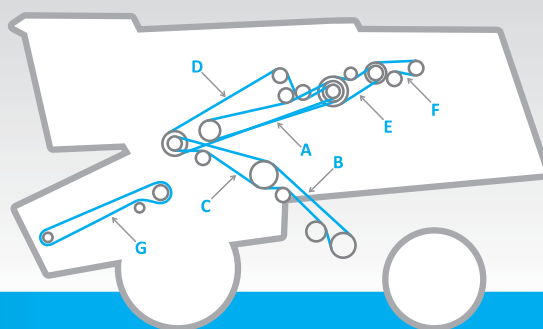

Código	Ref. DAYCO	Número Original	Qtde/ Cant.	Aplicação	Aplicación
A	2B16DYA3791	101102M1	1	Acionamento do Descarregador	Accionamiento del Descargador
B	22DYA3288	71403685	1	Acionamento Elevador de Grãos	Accionamiento Elevador de granos
C	2B16DYA2565	71390199	1	Separador de Grãos	Separador de granos
D	3B16DYA4453	71386352	1	Batedor Dianteiro	Batidor trasero
E	3B16DYA3630	71390188	1	Contra eixo principal da trilha	Contra eje principal de la trilla
F	4B16DYA2315	71418984	1	Bomba TANDEM para alta temperatura	Bomba TANDEM para alta temperatura
G	22DYA4970	71398388	1	Alimentador do Cilindro	Accionamiento del cilindro
*	22DYA4970	71427255	1	Acionamento do Pivô	accionamiento del pivote
*	22DAP3327	71359598	1	Acionamento das Facas 16" - até N/S 75000012, 18"- 75000065,20" - 75000070,25" - 75002229,30" - 75000651	accionamiento del cuchillo 16" - até N/S 75000012, 18"- 75000065,20" - 75000070,25" - 75002229,30" - 75000651
*	2B15DYA3192	6220817M1	1	Acionamento das Facas 16" - a partir N/S 75000012, 18"- 75000065,20" - 75000070,25" - 75002229,30" - 75000651	accionamiento del cuchillo 16" - a partir N/S 75000012, 18"- 75000065,20" - 75000070,25" - 75002229,30" - 75000651
*	4B16DYA2290	71418976	1	Bomba do rotor para alta temperatura	Bomba del rotor para alta temperatura

VALTRA | Modelo BC7500

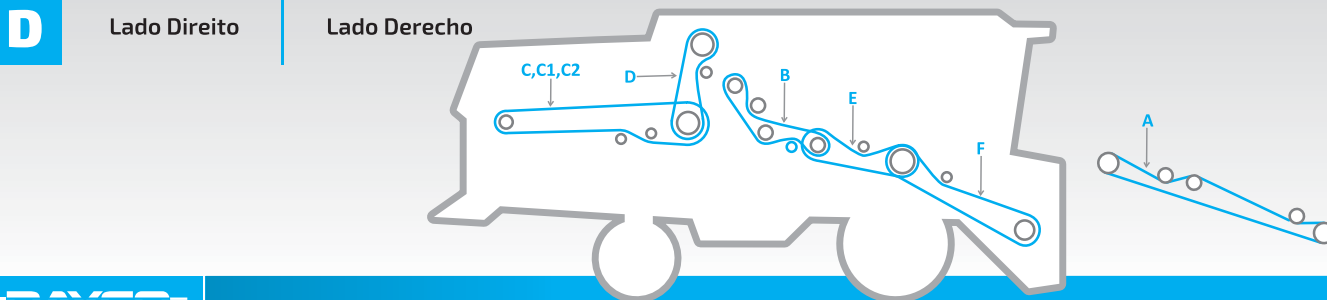

Código	Ref. DAYCO	Número Original	Qtde/ Cant.	Aplicação	Aplicación
A	4815DYA2692	71379105	1	Alimentador	Alimentador
B	16DDYA2868	71385801	1	Elevador de retrilha	Elevador de retrilla
C	22DYA5428	71388712	1	Secundária do Picador de Palha	2º Picador Paja
C1	2816DYA5440	71406339	1	Secundária do Picador de Palha	2º Picador Paja
C2	16DYP5925	1680230W1	1	Espalhador de Palha	Despersor de Paja
D	22DYP3302	227455M1	1	Primária do Picador de Palha	1º Picador Paja
D1	2816DYA3468	71406361	1	Primária do Picador de Palha	1º Picador Paja
E	2822DYA3460	71398384	1	Acionamento do Eixo do Canal Alimentador	Accionamiento eje del canal alimentador
F	3822DYA4079	71399519	1	Plataforma - velocidade fixo	Plataforma - velocidad fija
*	50DYA4000	71399505	1	Plataforma - velocidade variada	Plataforma - velocidad variable
*	25DYA2921	71394352	1	Ventilador de Velocidade Variada do Separador	Ventilador de velocidad variable del separador

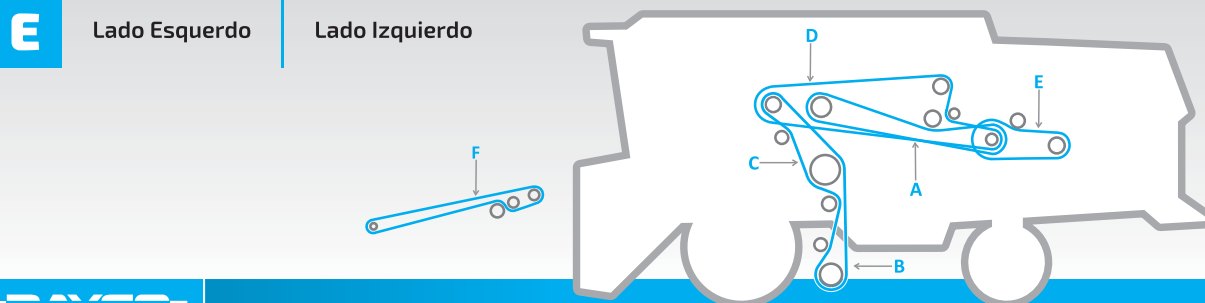

Código	Ref. DAYCO	Número Original	Qtde/ Cant.	Aplicação	Aplicación
A	2816DYA3791	101102M1	1	Acionamento do descarregador	Mando del Descargador
B	22DYA3288	71403685	1	Acionamento do elevador de grãos	Accionamiento del Elevador de Granos
C	2816DYA2565	71390199	1	Comando da Transmissão do Separador	Mando de la transmisión del separador
D	4816DYA4454	71388216	1	Batedor	Batidor
E	3816DYA3630	71390188	1	Contra eixo principal	Contra eje principal
F	22DYA4970	71398388	1	Acionamento do Pivô do Canal Alimentador	Accionamiento del pivote del canal alimentador
*	4816DYP2371	71390210	1	Acionamento do motor principal	Accionamiento del motor principal
*	3816DYP2368	71390209	1	Acionamento do motor principal	Accionamiento del motor principal
*	4816DYA2290	71418976	1	Bomba do Rotor (alta temperatura)	Bomba del rotor (temperatura alta)
*	3816DYA2365	71418978	1	Bomba Propel (alta temperatura)	Bomba Propel (temperatura alta)

VASSALLI | Modelo 900(até1976)

DAYCO					
Código	Ref. DAYCO	Número Original	Qtde/ Cant.	Aplicação	Aplicación
*	22DYP2150	0005233	5	Secundário Espalhador de Palha (MWM)	2º dispersor de paja p/ MWM
*	22DYP2160		1	Primário Espalhador de Palha	1º dispersor de paja
*	22DYP2290		1	Espalhador (Perkins)	1º dispersor de paja p/ Perkins
*	22DYP3113	0005533	1	Elevador de Retrilha	Elevador retrilla
*	22DYP2265	0007533	1	Batedor	Batidor
*	22DYP2773		1	Elevador	Elevador
*	22DDYP3155		1	Ventilador	Ventilador
*	22DYP3175	0006233	1	Embreagem	Embrague
*	16DYP1980	0016633	1	Peneiras	Zarandas
*	22DYP4328	0007433	1	Elevadores	Elevador
*	16DYP1805		1	Sem Fim	Sinfin
*	22DYP2186	0006933	5	Secundário Espalhador de Palha (Perkins)	2º dispersor de paja p/ Perkins
*	22DYP3769	0007633	1	Picador de Palha	Picador paja
*	22DYP3830	0004833/19952090	1	Plataforma	Plataforma
*	22DYP5446	0007733	1	Batedor	Batidor
*	22DDYP3815	0011533	1	Molinete	Molinete
*	22DDYP4323	0016433	1	Elevador	Elevador
*	13DYP1043	0006733	1	Bomba Hidráulica	Bomba hidráulica
*	16DYP1294	0008633	1	Virabrequim (Bedford)	Cigüeñal, p/ Bedford

VASSALLI | Modelo 900

DAYCO					
Código	Ref. DAYCO	Número Original	Qtde/ Cant.	Aplicação	Aplicación
*	12DYP1296	19950740	1	Virabrequim do Ventilador (motor MBB OM-352)	Cigüeñal a ventilador MBB OM-352
*	12DYP1323	19950790	2	Virabrequim do compressor do ar condicionado	Cigüeñal a compresor aire acondicionado
*	12DYP2263	19950850	1	Sem fim da carga do tanque e sem fim do espalhador	Sifin carga tolva a sinfin desparramador
*	26DYP988	19950890 / 19951070	3	Motor e embreagem do tanque (1122)	Motor a embrague tolva 1122
*	16DYP1267	19950960	1	Virabrequim do Ventilador (motor Bedford 350)	Cigüeñal a ventilador Bedford 350
*	16DYP1445	19950990	1	Tomada de força da bomba hidráulica	Toma fuerza a bomba hidráulica
*	16DYP5486	19951460	1	Virabrequim do Saca palha e espalhador	Cigüeñal sacapajas a desparramador
*	22DYP1630	19951470	1	Eixo disperor do variador do ventilador	Eje dispersor a variador ventilador
*	22DYP1630	19951470	1	Variador do ventilador e Ventilador	Variador ventilador a ventilador
*	12DYP990		1	Virabrequim do motor e embreagem do tanque	Cigüeñal motor a embrague de tolva
*	22DYP2290		5	Trilha	Trilla
*	22DYP2390	19951690	5	Trilha (1122)	Trilla 1122
*	12DYP1346	19950770	1	Virabrequim do Ventilador (motor Perkins 6-354)	Cigüeñal a ventilador Perkins 6-354
*	22DYP3867		1	Eixo da embreagem traseira da caixa de navalha	Eje embrague trasero a caja cuchilla
*	22DYP3867		1	Eixo do comando sem fim e molinete	Eje mando sinfin y molinete
*	22DYP3200	19951910	1	Saca palha dianterio e elevador de retorno	Sacapajas delantero a a elevador retorno
*	22DYP3830	19952090	2	Eixo embocador traseiro da caixa de navalha	Eje embocador trasero a caja cuchilla
*	22DYP3830	19952090	1	Eixo do comando sem fim e molinete (1122)	Eje mando sinfin y molinete 1122
*	22DYP3830	19952090	1	Eixo do molinete	Eje molinete a molinete
*	44DYA3264	19952900	1	Variador do motor	Variador a motor
*	44DYA2600	19952890	1	Variador da transmissão	Variador a transmisión
*	22DYP1580		2	Eixo da embreagem da polia com engrenagem intermediária	Eje embrague a polea c/ engranaje interm.
*	16DYP1890		2	Embreagem do tanque e sem fim do tanque de descarga	Embrague tolva a sinfin descarga de tolva

VASSALLI | Modelo 900 - ENSACADEIRA JMR

DAYCO					
Código	Ref. DAYCO	Número Original	Qtde/ Cant.	Aplicação	Aplicación
*	16DYP1240		1	Bomba	Bomba
*	22DYP1630	0005433	1	Ventilador	Ventilador
*	22DYP2008	0008533 / 19951600	1	Navalhas	Navajas
*	16DYP1980	0016633	1	Classificador	Classificador
*	22DYP2164	0016733	5	Despilhador	Dispersor de paja
*	22DYP3518	0016533	1	Motriz Grãos Limpos	Elevador granos limpios
*	22DYP3830	0004833 /19952090	1	Molinete	Molinete
*	22DYP3830	0004833 /19952090	1	Plataforma	Plataforma
*	22DDYP4323	0016433	1	Retrilha	retrilla

VASSALLI | Modelo 900 LIDER

DAYCO®					
Código	Ref. DAYCO	Número Original	Qtde/ Cant.	Aplicação	Aplicación
	12DYP1273		1	Virabrequim do ventilador (motor Perkins 6-354)	Cigüeñal a ventilador perkins 6-354
	16DYP988	19950890 / 19951070	3	Motor da embreagem do tanque	Motor a embraque tolva
	16DYP1445	19950990	1	Tomada de força da bomba hidráulica	Toma fuerza a bomba hidráulica
	16DYP5283	19951420	1	Virabrequim Saca palha e espalhador	Cigüeñal sacapaja a desparramador
	22DYP3247	19951940	5	Tomada de força da polia intermediária	Toma fuerza a polea intermedia
	22DYP3247	19951940	3	Trilha	Trilla
	22DYP2588	19951760	1	Espalhador de palha	Dispensor a ventilador
	22DYP2588	19951760	1	Embreagem da polia com engrenagem intermediária	Embraque a polea com engranaje intermedia
	22DYP2951	19951860	1	Virabrequim Saca palha e elevador de retorno	Cigüeñal sacapaja a elevador retorno
	22DYP2951	19951860	3	Polia intermediária da bomba hidráulica	Polea intermedia a bomba hidráulica
	22DYP3830	19952090	2	Eixo do embocador traseiro da caixa de navalha	Eje embocador trasero a caja cuchilla
	22DYP3830	19952090	1	Eixo do comando sem fim e molinete	Eje mando sinfin y molinete

VASSALLI | Modelo 910 LIDER

DAYCO®					
Código	Ref. DAYCO	Número Original	Qtde/ Cant.	Aplicação	Aplicación
	12DYP1296	19950740	1	Ventilador (motor MBB-352)	Ventilador p/ MBB 352
	16DYP1445	19950990	1	Tomada da bomba hidráulica	Toma a bomba hidráulica
	16DYP1521	19951490	1	Tomada da bomba (motor Deutz)	Toma a bomba, Deutz
	50DYA3207	51x3207	2	Variador da transmissão	Variador transmisión
	22DYP3247	19951940	5	Motor - Saca palha - Hidro	Motor - sacapajas p/ Hidro
	22DYP3247	19951940	3	Polia intermediária da bomba	Polea intermedia a bomba
	22DYP2588	19951760	1	Dispensor do Ventilador	Dispensor a ventilador
	22DYP2588	19951760	1	Tanque para embreagem	Tolva embraque
	12DYP1346	19950770	1	Ventilador (motor Perkins 6-354)	Ventilador p/ Perkins 6-354
	22DYP2951	19951860	1	Saca Palhas e Elevador	Sacapajas a elevador
	22DYP2951	19951860	3	Tomada da polia intermediária	Toma a polea intermedia
	22DYP3153	19951960	5	Motor - Saca palha	Motor - sacapajas
	22DYP3830	19952090	2	Caixa de Navalha (grande)	Caja cuchilla, rod. gigante
	22DYP3830	19952090	1	Eixo do molinete	Eje molinete a molinete
	16DYP1064		2	Embreagem do tanque (motor Deutz)	Deutz a embraque tolva

VASSALLI | Modelo SUPER-GRANELEIRA

DAYCO®					
Código	Ref. DAYCO	Número Original	Qtde/ Cant.	Aplicação	Aplicación
	16DYP1240		1	Bomba	Bomba
	22DYP1630	0005433	2	Ventilador	Ventilador
	16DYP2357	0005033	1	Graneleiro	Tolva de granos
	22DYP2008	0008533 / 19951600	1	Navalhas	Navajas
	22DYP2245	0010933	5	Despalhador	Dispensor de paja
	22DYP2245	0010933	1	Secundário da Descarga	2º descarga
	22DYP3830	0004833 / 19952090	1	Molinete	Molinete
	22DYP3830	0004833 / 19952090	1	Picador de Palha	Picador paja
	22DYP3830	0004833 / 19952090	2	Plataforma	Plataforma
	22DYP3830	0004833 / 19952090	1	Retrilha	retrilla
	22DYP5446	0007733	1	Primário Picador de Palha	1º picador paja
	22DDYP3815	0011533	1	Saca Palha	Sacapajas
	13DYP1043	0006733	3	Primário da Descarga	1º descarga

VASSALLI | Modelo 3-16(até1983)

DAYCO®					
Código	Ref. DAYCO	Número Original	Qtde/ Cant.	Aplicação	Aplicación
*	12DYP918		3	Virabrequim do motor com polia intermediária	Cigüeñal motor a polea intermedia
*	12DYP1222		1	Ventilador (motor Perkins 6-305)	Ventilador Perkins 6-305
*	12DYP1323	19950790	1	Virabrequim e Ventilador (motor Perkins 6-305)	Cigüeñal a ventilador Perkins 6-305
*	16DYP1267	19950960	1	Virabrequim e Ventilador (motor Bedford)	Cigüeñal a ventilador Bedford
*	16DYP1826		1	Peneira e Sem fim transversal	Zaranda a sinfin transversal
*	22DYP2875		1	Saca palhas e Ventilador da trilha (para 4126 - 5325)	Sacapajas a ventilador trilla p/4126-5325
*	22DYP2115		5	Motor do saca palhas e comando da trilha	Motor a sacapajas, mando trilla
*	13DYP1110		1	Ventilador (motor MBB)	Ventilador MBB
*	16DYA2006		1	Elevador da peneira	Elevador a zaranda
*	22DYP2773		1	Elevador do sem fim do tanque (para 4126 - 5325)	Elevador a sinfin tolva p/4126-5325
*	22DYP3130		1	Segundo elevador de limpeza e elevador de retorno	Elevador 2º limpieza a elevador de retorno
*	22DYP3557		2	Embocador e eixo da caixa de navalha (para 2975 - 4125)	Embocador a eje caja cuchilla p/2975-4125
*	22DYP4120		1	Virabrequim Saca palha e elevador de retorno	Cigüeñal sacapajas a mando retorno
*	22DYA2829	19951840	1	Saca palhas e Ventilador da trilha (para 5326 até 1983)	Sacapajas a ventilador trilla p/5326, h/1983
*	12DYP1346	19950770	1	Virabrequim e Ventilador (motor Perkins 6-354)	Cigüeñal a ventilador Perkins 6-354
*	22DYP3867		1	Comando do molinete e Molinete (4126 - 5325)	Mando molinete a molinete p/4126-5325
*	22DYP3867		2	Embocador e eixo da caixa de navalha (para 4126 - 5325)	Embocador a eje caja cuchilla p/4126-5325
*	22DYP3062	19951890	1	Segundo elevador de limpeza e elevador de retorno	Elevador 2º limpieza a elevador de retorno
*	22DYP2723		1	Elevador do sem fim do tanque (para 5326 até 1983)	Elevador a sinfin tolva p/5326, h/1983
*	22DYP3200	19951910	1	Polia intermediária e mbreagem do tanque	Polea intermedia a embrague tolva
*	22DYP3830	19952090	1	Comando do molinete e Molinete (para 5362 até 1983)	Mando molinete a molinete p/5326, h/1983
*	22DYP3830	19952090	2	Embocador e eixo da caixa de navalha (para 5326 até 1983)	Embocador a eje caja cuchilla p/5326, h/1983
*	22DDYP3205		1	Dispensador do saca palha e ventilador	Dispensador a sacapajas y ventilador
*	22DDYP4374		1	Virabrequim e elevador de retorno	Cigüeñal a elevador retorno
*	12DYP1069	19950732	2	Polia intermediária e bomba hidráulica (motor Bedford e Perkins)	Polea intermedia a bomba hidráulica p/ Bedford y Perkins
*	44DYA2500	19952890	1	Variador do motor	Variador a motor
*	44DYA2600		1	Variador da transmissão	Variador a transmisión

VASSALLI | Modelo 3-16(de1983 a1985)

DAYCO®					
Código	Ref. DAYCO	Número Original	Qtde/ Cant.	Aplicação	Aplicación
*	12DYP1296	19950740	1	Ventilador (motor MBB 352)	Ventilador p/ MBB352
*	16DYA2006		1	Elevador da peneira	Elevador a zaranda
*	22DYA2318		1	Eixo da caixa de navalha	Eje a caja cuchilla
*	12DYP1346	19950770	1	Ventilador (motor Perkins 6-354)	Ventilador p/ Perkins 6-354
*	22DYP3062	19951890	1	Elevador de retorno	Elevador a retorno
*	22DYP3200	19951910	1	Intermediário do tanque	Intermediario a tolva
*	22DYP3830	19952090	2	Caixa de Navalha (grande)	Caja cuchilla, rod. gigante
*	12DYP1069	19950732	2	Polia da bomba hidráulica	Polea a bomba hidráulica
*	22DYP2570		1	Saca palhas e ventilador	Sacapajas a ventilador
*	44DYA2600	19952890	1	Variador do motor	Variador a motor

VASSALLI | Modelo 1200H

DAYCO®					
Código	Ref. DAYCO	Número Original	Qtde/ Cant.	Aplicação	Aplicación
*	12DYP1323	19950790	2	Compressor de Ar	Compressor aire
*	22DYP3830	19952090	1	Eixo do molinete	Eje molinete a molinete
*	22DYP3830	19952090	2	Embocador - Caixa de Navalha	Embocador - caja cuchilla
*	22DYP3200	19951910	1	Saca palhas e elevador	Sacapajas a elevador
*	22DYP1630	19951470	1	Saca palhas e ventilador	Sacapajas a ventilador
*	16DYP1445	19950990	1	Tomada de força	Toma fuerza
*	22DYP2390	19951690	5	Trilha	Trilla
*	22DYP1630	19951470	1	Ventilador do variador	Variador ventilador
*	12DYP1346	19950770	1	Ventilador (motor Perkins 6-354)	Variador p/ Perkins 6-354
*	22DYP1580		2	Polia e engrenagem	Polea a engranaje
*	44DYA3264	19952900	1	Variador do motor	Variador a motor
*	44DYA2600	19952890	1	Variador da transmissão	Variador a transmisión

VASSALLI | Modelo 1200M

DAYCO®					
Código	Ref. DAYCO	Número Original	Qtde/ Cant.	Aplicação	Aplicación
*	12DYP1552	19950820	1	Compressor de ar	Compresor aire
*	16DYP1521	19951490	1	Polia da bomba hidráulica	Polea a bomba hidráulica
*	22DYP2697	19951790	1	Eixo da caixa de navalha de 264"	Eje - caja cuchilla 22 pies
*	22DYP3302	19951990	1	Embreagem do tanque	Embrague tolva
*	22DYP3632	19952000	1	Eixo superior do elevador	Eje superior elevador
*	22DYP4750	19952290	5	Motor - Saca palhas	Motor - sacapajas
*	22DYP4822	19952260	1	Polia do triturador	Polea triturador - triturador
*	22DYP2588	19951760	1	Ventilador do dispensor	Dispensor a ventilador
*	12DYP1454	19950610	1	Polia intermediária do sugador	Polea intermedia - chupador
*	12DYP1683	19950600	1	Motor - polia sugadora	Motor - polea chupador
*	22DYP3153	19951960	1	Eixo da caixa de navalha de 216"	Eje - caja cuchilla 18 pies
*	22DYP3062	19951890	1	Sem fim do elevador do tanque	Sinfín elevador tolva
*	16DYP3673	19951370	1	Espalhador de palha	Sacapajas - desparramador
*	22DYP3830	19952090	1	Motor - polia trituradora	Motor - polea triturador
*	50DYA4096		2	Transmissão do variador	Variador transmisión

VASSALLI | Modelo 1500

DAYCO®					
Código	Ref. DAYCO	Número Original	Qtde/ Cant.	Aplicação	Aplicación
*	22DYP3302	19951990	1	Embreagem do tanque	Embrague tolva
*	22DYP4795		5	Motor - Saca palhas	Motor - sacapajas
*	22DYP4822	19952260	1	Polia do triturador	Polea triturador - triturador
*	3822DYA2544	19951730	1	Eixo do cilindro e eixo intermediário	Eje cilindro - eje intermedio
*	16DYP2990		1	Saca palhas - Batedor	Sacapajas - batidor
*	63DYA2311	18709120	1	Variador do cilindro	Variador cilindro
*	12DYP1346	19950770	1	Ventilador (motor Volvo)	Ventilador, Volvo
*	22DYP1935		1	Ventilador do saca palhas	Sacapajas - tensor ventilador
*	22DYP2008	19951600	4	Motor - Bomba Linde	Motor - bomba Linde
*	22DYP2034		1	Esticador do ventilador	Tensor ventilador
*	22DYP3153	19951960	1	Eixo flexível da caixa de navalha	Eje - caja cuchilla flexible
*	22DYP3062	19951890	1	Sem fim do tanque elevador	Sinfín elevador tolva
*	16DYP3673	19951370	1	Espalhador do saca palha	Sacapajas - desparramador
*	22DYP2723		1	Eixo rígido da caixa de navalha	Eje - caja cuchilla rígida
*	22DYP3830	19952090	1	Eixo superior de retorno	Eje superior - retorno
*	16DYP1013		4	Motor - Polia do tanque	Motor - polea tolva
*	16DYP1394		1	Polia da bomba hidráulica	Polea a bomba hidráulica
*	22DYP3947		1	Motor - Triturador	Motor - triturador

VASSALLI | Modelo V1300 / V1550

D

Lado Direito

Lado Derecho

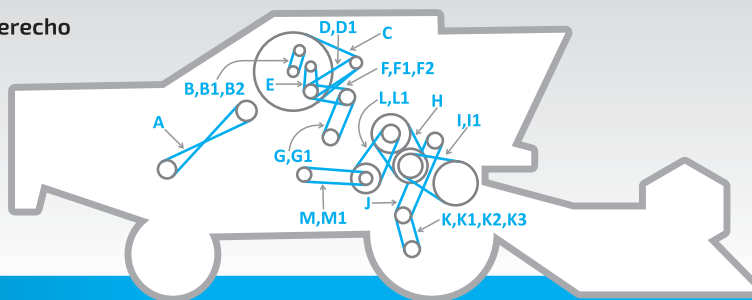

Código	Ref. DAYCO	Número Original	Qtde/ Cant.	Aplicação	Aplicación
A	16DYP3528	19951053	1	Espalhador intensivo de palha	Sacudidor intensivo de paja
B	12DYP1171	19950737	2	Ventilador (V1550)	Ventilador (1550)
B1	12DYP1069	19950732	3	Ventilador	Ventilador
C	12DYP3487	19950731	1	Sugador rotativo	Chupador rotativo
D	12DYP1577	19950735	1	Intermediaria do sugador rotativo	Intermediario a chupador rotativo
D1	12DYP1603	19950736	1	Intermediaria do sugador rotativo	Intermediario a chupador rotativo
E	12DYP1044	19950701	2	Ar Condicionado	Aire acondicionado
F	16DYP1445	19950983	3	Intermediario de descarga do tanque (a partir 01/2005)	Intermediario de descarga de tolva (desde 01/2005)
F1	22DYP1630	19951530	2	Intermediario de descarga do tanque (até 12/2004)	Intermediario de descarga de tolva (hasta 12/2004)
F2	16DYP1420	19951090	2	Intermediario de descarga do tanque (até 12/2004)	Intermediario de descarga de tolva (hasta 12/2004)
G	22DYP2390	19951690	2	Embreagem de descarga do tanque (a partir 01/2005)	Embrague descarga de tolva (desde 01/2005)
G1	22DYP3200	19951910	2	Embreagem de descarga do tanque (até 12/2004)	Embrague descarga de tolva (hasta 12/2004)
H	63DYA2311	18709120	1	Variador do Cilindro	Variador de cilindro
I	22DYP2895	19951849	4	Intermediario do Variador do Cilindro	Intermediario a variador de cilindro
I1	4822DYA2895	19951849	1	Intermediario do Variador do Cilindro	Intermediario a variador de cilindro
J	22DYP2265	19951558	1	Variador do ventilador	Variador de ventilador
K	22DYP1834	19951545	1	Ventilador (polia grande - a partir de 01/2005)	Ventilador (polea grande desde 01/2005)
K1	22DYP2588	19951760	1	Ventilador (polia grande - até 12/2004)	Ventilador (polea grande hasta 12/2004)
K2	22DYP1758	19951521	1	Ventilador (polia pequena - a partir de 01/2005)	Ventilador (polea chica desde 01/2005)
K3	4822DYA2520	-	1	Ventilador (polia pequena - até 12/2004)	Ventilador (polea chica hasta 12/2004)
L1	22DYP2469	19951701	2	Saca palhas	Sacapajas
L2	2B22DYP2469	19951701	1	Saca palhas	Sacapajas
M	16DYP1953	19951044	1	Turbina de Limpeza (a partir de 01/2005)	Turbina de limpeza (desde 01/2005)
M1	16DYP1775	19951036	1	Turbina de Limpeza (até 12/2004)	Turbina de limpeza (hasta 12/2004)
*	12DYP1454	19950610	2	Alternador (Perkins)	Alternador (Perkins)
*	22DYP3912	-	2	Plataforma (até 12/2004)	Plataforma (hasta 12/2004)

E

Lado Esquerdo

Lado Izquierdo

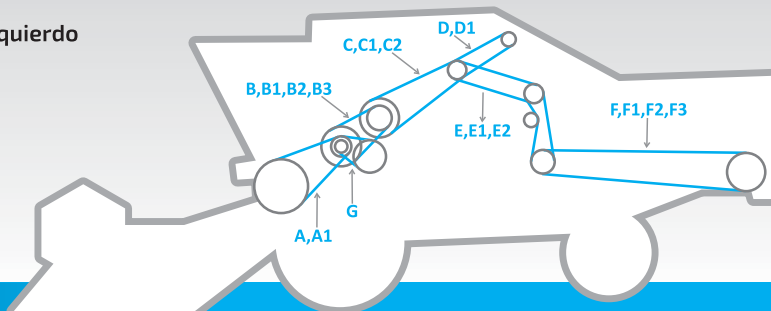

Código	Ref. DAYCO	Número Original	Qtde/ Cant.	Aplicação	Aplicación
A	3B22DYP3439	19951712	1	Embreagem da plataforma (a partir 01/2005)	Embrague plataforma (desde 01/2005)
A1	22DYP3355	19951992	2	Embreagem da plataforma (até 12/2004)	Embrague plataforma (hasta 12/2004)
B	22DYP2647	19951740	3	Comando do espalhador (Cummins)	Mando despejador (Cummins)
B1	3B22DYA2647	19951740	1	Comando do espalhador (Cummins)	Mando despejador (Cummins)
B2	5B22DYP4227		1	Comando do espalhador (Deutz)	Mando despejador (Deutz)
B3	22DYP4163		5	Comando do espalhador (Perkins)	Mando despejador (Perkins)
C	5B22DYP3566	19970540	1	Tomada de força do eixo interno (a partir de 01/2005)	Toma de fuerza a eje pasante (desde 01/2005)
C1	16DYP3503	19951983	5	Tomada de força do eixo interno (a partir de 01/2005)	Toma de fuerza a eje pasante (hasta 12/2004)
C2	5B22DYA3503	19951983	1	Tomada de força do eixo interno (a partir de 01/2005)	Toma de fuerza a eje pasante (hasta 12/2004)
D	22DYP2420	19951699	4	Bomba hidrostática	Bomba hidrostática
D1	4B22DYP2420	19951699 / 19951702	1	Bomba hidrostática	Bomba hidrostática
E	22DYP4244	19952201	2	Primário Picador de Palha (até 1282004)	Primario picador de paja (hasta 12/2004)
E1	2B22DYA3460	19952201	1	Primário Picador de Palha (milho - a aprtir 01/2005)	Primario picador de paja (desde 01/2005)
E2	22DYP4293	19952230	2	Primário Picador de Palha (até 12/2004)	Primario picador de paja
F	16DYP5065	19952300	2	Secundaria Picador de Palha (até 1282004)	Secundario picador de paja (desde 01/2005)
F1	22DYP5700	19970543	2	Secundaria Picador de Palha (milho - a aprtir 01/2005)	Secundario picador de paja (maiz desde 01/2005)
F2	22DYP5563	19952358	2	Secundaria Picador de Palha (até 12/2004)	Secundario picador de paja (hasta 12/2004)
F3	22DYP5940	19952361	2	Secundaria Picador de Palha (milho - até 12/2004)	Secundario picador de paja (maiz hasta 12/2004)
G	2B16DYA1880	19951709	1	Batedor centrifugo	Batidor centrifugo
*	50DYA3690	19950590	2	Primaria e Secundaria do Variador de Velocidade	Variador de velocidad (primario y secundario)
*	22DYP2588	19951760	2	Triturador curto (até 12/2004)	Triturador corto (hasta 12/2004)
*	22DYP4013	19951760	1	Triturador longo (até 12/2004)	Triturador largo (hasta 12/2004)
*	22DYA2824	19951840	2	Plataforma flexive - 30 pés (V1550)	Platoforma flexible 30 pies (1550)

VASSALLI | Modelo AX7500

D

Lado Direito

Lado Derecho

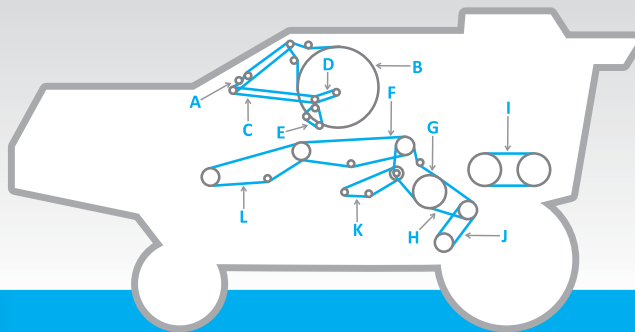

DAYCO®

Código	Ref. DAYCO	Número Original	Qtde/ Cant.	Aplicação	Aplicación
A	13DYP1247	19950751	1	Intermediaria do sugador rotativo	Intermediario a chupador rotativo
B	12DYP3487	19950748	1	Sugador rotativo	Chupador rotativo
C	12DYP2441	19950752	1	Intermediaria do sugador rotativo	Intermediario a chupador rotativo
D	12DYP1090	19950703	1	Ar condicionado	Aire acondicionado
E	12DYP1044	19950702	3	Ventilador do motor	Ventilador de motor
F	2B16DYA3220	19970548	1	Eixo interno intermediario do comando do triturador	Eje pasante a intermediario mando triturador
G	22DYA2525	19951848	2	Eixo interno intermediario do variador do ventilador	Eje pasante a intermediario variador de ventilador
H	22DYP2393	19951691	1	Intermediario do variador do ventilador	Intermediario a variador de ventilador
I	2B16DYP1598	19951021	1	Triturador	Triturador
J	22DYP2088	19951571	1	Ventilador	Ventilador
K	16DYP1750	19951527	1	Turbina de limpeza	Turbina de limpeza
L	2B16DYP3122	19970546	1	Comando intermediario do triturador para saca palhas	Intermediario a mando Triturador a sacapaja
*	22DYA2829	19951840	2	Navalha	Cuchillas

E

Lado Esquerdo

Lado Izquierdo

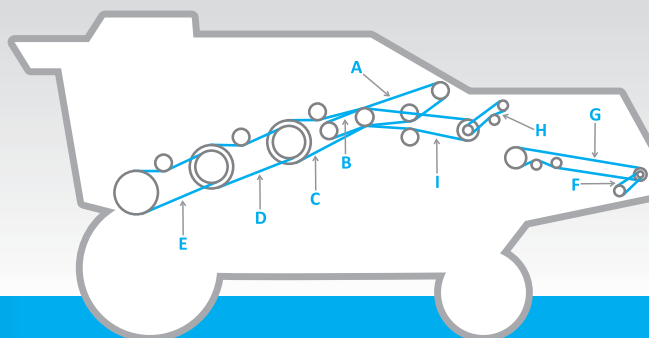

DAYCO®

Código	Ref. DAYCO	Número Original	Qtde/ Cant.	Aplicação	Aplicación
A	4B22DYP2469	19951702	1	Comando da Bomba hidrostática	Mando Bomba Hidrostática
B	22DYP1732	19951524	2	Comando da embreagem do tanque de descarga	Mando embrague descarga de tolva
C	4B22DYP3358	19970544	1	Motor do eixo intermediario interno	Motor a eje pesante intermediario
D	3B22DYP3566	19951994	1	Eixo intermediario interno do espalhador	Eje pasante intermediario a eje despejador
E	3B22DYA3636	19951996	1	Espalhador e eixo traseiro do embocador	Despejador a eje trasero embocador
F	16DYP1267	19950943	2	Espalhador de palha	Desparramador de paja
G	22DYP4887	19952295	1	Intermediario do espalhador de palha	Intermediario a desparramador de paja
H	16DYP1394	19950999	1	Refrigerador do ventilador do Rotor	Ventilador refrigerador rotor
I	4B22DYP3566	19951995	1	Comando da bomba hidrostática do Rotor	Mando bomba Hidrostática rotor

CLASS CONSUL

DAYCO					
Código	Ref. DAYCO	Número Original	Qtde/ Cant.	Aplicação	Aplicación
*	16DYP2530	713.506.0	1	Bomba Hidráulica	Bomba hidráulica
*	22DYP3557	774.099.0	1	Saca Palhas	Saca pajas
*	13DYP1272		1	Alternador	Alternador
*	25DYA1176	778.561.0	1	Molinete	Molinete
*	25DYA1176	778.561.0	1	Ventilador	Ventilador
*	16DYP2425		1	Ventilador	Ventilador
*	16DYP2791	778.717.0	1	Plataforma	Plataforma
*	16DYP3673	610.830	1	Elevador de Retrilha	Elevador retrilla
*	16DYP3713	706.087.0	1	Descarga Tanque Graneliro	Descarga tolva de granos
*	22DYP3781	720.695	1	Secundário Tração das Rodas	2º tracción ruedas
*	32DYP2921	702.509.0	1	Cilindro	Cilindro
*	2B16DYP3122	720.866	1	Motor	Motor
*	50DYA1797	712.419.1	1	Tração das Rodas (Esq.)	Tracción ruedas, p/ izquierdo
*	50DYA1810	702.536	1	Primário Tração das Rodas	1º tracción ruedas

MASSEY FERGUSON | Modelo MF187

DAYCO					
Código	Ref. DAYCO	Número Original	Qtde/ Cant.	Aplicação	Aplicación
*	16DYP2250	417795M1	1	Primário do Ventilador	1º ventilador
*	16DYP3273	417660M1	1	Peneiras	Zarandas
*	22DYP1630	418192M1	1	Descarga do Tanque Graneliro	Descarga tolva de granos
*	22DYP2817	417974M1	1	Saca Palhas	Saca pajas
*	44DYA2213	417441M1	1	Cilindro	Cilindro
*	3B16DYA3317		1	Batedor	Batidor
*	44DYA3222	3098211M2	1	Bomba Hidráulica	Bomba hidráulica
*	16DYP1294		1	Secundário do Ventilador	2º ventilador

MASSEY FERGUSON | Modelo MF210 e 210S

DAYCO					
Código	Ref. DAYCO	Número Original	Qtde/ Cant.	Aplicação	Aplicación
*	13DYP1250		1	Bomba d'água	Bomba agua
*	16DYP1420	1483201M1 / 3590943M1	1	Bomba Hidráulica (210 / 2171 em diante - 210S)	Bomba hidráulica, p/210/2171, d/ 210S
*	16DYP1600	1480826M1	1	Bomba Hidráulica (Até série 2170)	Bomba hidráulica, h/ serie 2170
*	16DYP2250	417795M1	1	Primário do Ventilador (até série 2170)	1º ventilador, h/ serie 2170
*	16DYP2250	417795 M1	1	Var. do ventilador Superior (629)	Variador ventilador superior, p/629
*	16DYP3273	417660M1	1	Peneiras	Zarandas
*	16DYP4054	1480445 M1	1	Secundário do Molinete	2º molinete
*	22DYP1268	417797 M1	1	Var. do ventilador Inferior	Variador ventilador inferior
*	22DYP1390	1483640M1	1	Primário do Ventilador (2171 em diante - 210S)	1º ventilador, d/ serie 2170, p/ 210S
*	22DYP1630	418192M1	1	Descarga do Tanque Graneliro	Descarga tolva de granos
*	22DYP2115	1722835M1	1	Navalhas	Navajas
*	22DYP2160	C31064-4	1	Plataforma	Plataforma
*	22DYP2160	1723752 M1	1	Elevador principal (612-839)	Elevador principal, p/612-839
*	22DYP2372	1483641M1	1	Secundário do Ventilador (2171 em diante - 210S)	2º ventilador, d/ serie 2170, p/210S
*	22DYP2970	1480865M1	1	Alimentador Cilindro (421 em diante)	Alimentador cilindro, d/421
*	22DYP2970	1480865 M1	1	Batedor do elevador após série 421 (742)	Batidor elevador, d/421, p/742
*	22DYP3065	1483884M1	1	Alimentador Cilindro (Até série 420-210)	Alimentador cilindro, h/serie 420-421
*	22DYP3405	1731015M1	1	Picador de Palha	Picador paja
*	22DYP6100	1730976M1	1	Picador de Palha (Série 321 em diante)	Picador paja, d/ serie 321
*	22DYP6100	1730976 M1	1	Picador de Palha (891)	Picador paja, p/ 891
*	44DYA2213	417441M1	1	Cilindro	Cilindro
*	44DYA2213	417441 M1	1	Variador do batedor (812)	Variador batidor, p/ 812
*	3B16DYP3387	1720255M1	1	Batedor	Batidor
*	3B16DYP3387	1720255 M1	1	Triplíce do Batedor	Triplé batidor
*	31DYA1383	1722836M1	1	Primário do Molinete	1º molinete
*	42DYA2584	1723553 M1	1	Variador e caixa de cambio	Variador y caja de cambio
*	22DYP3975	1731023 M1	1	Saca Palha	Saca pajas
*	22DYP3153	1720488 M1	1	Batedor do elevador (656-832)	Batidor elevador, p/656 - 832
*	22DYP3560	1175-185-112.00	1	Picador de Palha	Picador paja
*	16DYP1294		1	Secundário do Ventilador (Até série 2170)	2º ventilador, h/ serie 2170

MASSEY FERGUSON | Modelo MF220 e 220A

					
Código	Ref. DAYCO	Número Original	Qtde/ Cant.	Aplicação	Aplicación
*	16DYP1600	1480826M1	1	Bomba Hidráulica	Bomba hidráulica
*	16DYP3327	1483277M1	1	Peneiras	Zarandas
*	16DYP4054	1480445 M1	1	Secundário do Molinete	2º molinete
*	22DYP1458	1483880M1	1	Secundário do Ventilador	2º ventilador
*	22DYP1686	1483882M1	1	Descarga do Tanque Granelheiro	Descarga tolva de granos
*	22DYP2115	1722835M1	1	Navalhas	Navajas
*	22DYP2420	1483881M1	1	Primário do Ventilador	1º ventilador
*	22DYP3065	1483884M1	1	Alimentador do Cilindro	Alimentador cilindro
*	22DYP3405	1731015M1	1	Secundário Picador de Palha	2º picador paja
*	22DYP6100	1730976M1	1	Primário Picador de Palha	1º picador de paja
*	44DYA2213	417441M1	1	Primário da Tração	1º tracción
*	44DYA2213	417441M1	1	Secundário do Cilindro	2º cilindro
*	4816DYP4063		1	Primário do Cilindro (220A)	1º cilindro, p/220A
*	4816DYP4494	14833372M1	1	Primário do Cilindro (220)	1º Cilindro, p/220
*	25DYA2926	1483883M1	1	Plataforma	Plataforma
*	25DYA2438	2833629M1	1	Plataforma (220A)	Plataforma, p/220A
*	31DYA1383	1722836M1	1	Primário do Molinete	1º molinete
*	13DYP1350	489734M1	1	Ventilador do Motor	Ventilador motor

MASSEY FERGUSON | Modelo MF310

					
Código	Ref. DAYCO	Número Original	Qtde/ Cant.	Aplicação	Aplicación
*	16DYP1650		1	Bomba Hidráulica	Bomba hidráulica
*	16DYP4054	1480445M1	1	Secundário do Molinete	2º molinete
*	22DYP1458	1483880M1	1	Secundário do Ventilador	2º ventilador
*	22DYP1686	1483882M1	1	Descarga do Tanque Granelheiro	Descarga tolva de granos
*	22DYP2115	1722835M1	1	Navalhas	Navajas
*	22DYP2420	1483881M1	1	Primário do Ventilador	1º ventilador
*	22DYP3065	1483884M1	1	Alimentador do Cilindro	Alimentador cilindro
*	22DYP3302	227455M1	1	Peneiras	Zarandas
*	22DYP3405	1731015M1	1	Secundário Picador de Palha	2º picador paja
*	22DYP6100	1730976M1	1	Primário Picador de Palha	1º picador paja
*	4816DYP3439	3098153M1	1	Primário do Cilindro	1º cilindro
*	4816DYP4494	1483372M1	1	Primário do Cilindro	1º cilindro
*	25DYA2926	1483883M1 / 88-002215-6.280	1	Plataforma	Plataforma
*	25DYA2438	2833629M1	1	Plataforma	Plataforma
*	31DYA1383	1722836M1	1	Primário do Molinete	1º molinete
*	13DYP1350	489734M2	1	Ventilador Motor	Ventilador motor
*	44DYA2428	3098212M2	1	Secundário da Tração	2º tracción
*	44DYA2428	3098212M2	1	Secundário do Cilindro	2º cilindro
*	44DYA3222	3098211M2	1	Primário Tração das Rodas	1º tracción reudas

SANTA MATILDE | Modelo SM960 (1976 em diante)

					
Código	Ref. DAYCO	Número Original	Qtde/ Cant.	Aplicação	Aplicación
*	16DYP1145	E61603-4	1	Bomba Hidráulica (MWM)	Bomba hidráulica, p/MWM
*	16DYP1471	E62711	1	Sem Fim do Tanque	Sinfin tolva
*	16DYP3109	F16447 / F18971	1	Sem Fim da Retilha	Sinfin retrilla
*	16DYP6147	E62192	1	Espalhador de Palha	Dispensor de paja
*	22DYP2840	E62969	1	Cilindro	Cilindro
*	22DYP3062		1	Alimentador do Cilindro	Alimentador cilindro
*	22DYP4186	F9659	1	Navalhas	Navajas
*	22DYP4499	O4402CS	1	Molinete	Molinete
*	32DYP3364	F20061	1	Batedor	Batidor
*	25DYA1176	F16080	1	Ventilador	Ventilador
*	38DYA2251	F20032	1	Secundário da Tração	2º tracción
*	16DYP1294	E.62001	1	Bomba Hidráulica (M. Benz)	Bomba hidráulica, p/MBB



Fabricante	Ref. DAYCO	Nº Original	Ref. Gates	Ref. Continental
BERNARDIN	12DYP1044	22118	000077	
	12DYP1069			
	12DYP1171	22129	400087	117.013X
	12DYP1222	0252121220	000091	
	12DYP1250		100093	125.082X
	12DYP1273	0252121315	000094	
	12DYP1323	0252121315	000098	
	12DYP1346	322142	400100	134.513X
	12DYP1425	0252121430	000105	
	12DYP1454		400108	145.013X
	12DYP1603	012022159	000119	
	13DYP1110	01201856	122124	
	15DYP1600	01201086	055224	
	16DYP1699	0252211702	001128	
	16DYP1725	01201025	BX565	
	16DYP2918	0252213010	901219	
	16DYP2946	01201670	001221	
	16DYP3657	0252213640	501273	365.517
	16DYP4140	0252121430	001309	
	16DYP5283		001394	
	22DDYP4602		Cc177	
	22DYA2342	01201587	202186K	
	22DYA2824	0252312780 / 01201307	202213K	282.022F
	22DYP1377		002106	
	22DYP1458		102112	145.022X
	22DYP1554		002119	
	22DYP1606		902122	159.022-1P
	22DYP1707		002130	
	22DYP1780		302136	
	22DYP1834		002140	
	22DYP1885		402145	
	22DYP2210	01201834	002168	
	22DYP2238	01202303	402170	223.522-1P
	22DYP2266	0252312245	002172	
	22DYP2290	0252312270 / 01201027	102174	
	22DYP2588		302196	259.022X
	22DYP2647		902201	265.522X
	22DYP2697		002204	
	22DYP2723	01202161	902206	
	22DYP2924		302221	292.022-1P
	22DYP3023		302227	302.522X
	22DYP3028		402228	302.522X
	22DYP3099		102234	310.022
	22DYP3153	0252312134 / 01201085	402238	312.522
	22DYP3200		902242	
	22DYP3247	0252313236 / 01201030	202245	325.022
	22DYP3405	0252313083	102257	340.522
	22DYP3867		402291	
	22DYP3947	0252313922		
	22DYP4013	01200990	002302	
22DYP4120		202310	411.522	
22DYP4163		302313	416.522	
22DYP4186		502315	419.022	
22DYP4293		002323		
22DYP4370		102328	437.022	
22DYP4540	0252314531	002341		
22DYP4593	01201931	002345		
22DYP4597	0252315623 / 01201033	002423		
22DYP5638		002181		
32DYP3480		003264		
4822DYA2520	01201671	040174K		
50DYA2910	50x2921	213241K	291.050FX	
50DYA3207	0252523207	013263		
50DYA3350		50x3350		
50DYA3400	50x3400	013277		

CASE	9DYP1240	E61532	521132	124.080X
	12DYA890	87311867	700066K	089.582X
	12DYP968	131403C1	700067	097.082-3P
	12DYP1196	181189	000089	119.582X
	12DYP3000	E61610	500261	
	13DYP1043	E61601	922119	104.582X
	13DYP1124	396829R1	722125	112.582X
	13DYP1178	A189040	322129	118.082X
	13DYP1528	181193	122155	152.082-3P
	16DYP1050	154223	701080	105.017X
	16DYP1145	E61603 / 4	101087	114.517X
	16DYP1294	E62001	101098	129.517X
	16DYP1460	180628	701110	146.017X
	16DYP1604	E61609	501121	160.517
	16DYP2310	E62137	101183	231.017X
	16DYP3109	F16447 / F18971	501232	310.017
	16DYP3122	F62368	501234	310.017
	16DYP4592	F22597	201343	459.517
	16DYP5618	196371C1	701422	561.517
	22DDYP5060	181055C1	705389	CC-195

DAYCO					
Fabricante	Ref. DAYCO	Nº Original	Ref. Gates	Ref. Continental	
CASE	22DDYP5589	186509C2		CC-255	
	22DYA2749	247428A1	702208K	274.522FX	
	22DYA2824	1313245C2	202213K	282.022F	
	22DYA3707	1989217C1	702280K	370.022F	
	22DYP2840	F22398	502215	284.522X	
	22DYP2850	191305C1	102216	285.022-1P	
	22DYP3247	188213C1/188213C3 /317904A1		202245	325.022
	22DYP3405	191290C1	102257		340.522
	22DYP3518	F20033	502265		350.522
	22DYP3880	F19549	502292		376.022
	22DYP4186	F9659	502315		419.022
	22DYP4499	04402CS / 3319791M1	502338		432.022
	25DYA1176	F16080	809104K		117525FX
	2B16DYA1595	1546118C1	723162K		159.517.2FX
	2B16DYA1943	1546117C2	724190K		194.017.3FX
	2B16DYA2473	124573A1	723227K		247.517.2FX
	2B16DYA2554	440498A3	723233K		247.517.2FX
	2B16DYA2814	1315266C1	723252K		284.517.2FX
	2B16DYP2418	124572A1	423223		242.017.2X
	31DYA1822	1541569C1	710154		179.531X
	31DYA1854	301146A1	310157		186.031X
	32DYP3364	F20061	503256		332.532
	38DYA2251	F20032	511188		225.038X
	3B15DYP1246	1338328C1			125.097.3X
	3B22DYA3273	191241C3	744328K		328.022.3F
	3B22DYA3636	380041A1	744353K		366.522.3F
	3B22DYA3648	194528C1	744354		364.022.3F
	3B22DYA3759	1541702C1	744362K		376.022.3F
	3B22DYP3708	1313097C3	744358		371.022.3
	3B22DYP3815	192738C1	744366		381.522.3
	3B22DYP3986	1308489C2	744380		399.022.3
	3B22DYP4029	1315074C1	744382		402.522.3F
	3B22DYP4227	1315168C1	744397		422.522.3
	4B15DYA3707	402370A1	747364		371.087.4F
	4B15DYA3990	402368A1	747385K		399.087.4F
	57DYA2135	244420A1	814185K		216.057FXX
	57DYA2616	244423A3	814221K		261.557FXX
	57DYA2815	87301455	714235K		
	57DYA2840	413159A1	814237K		284.057FXX
	5B15DYA3776	400427A1	750382K		376.087.5F
	8KDYP860	180675	742143		086.093
	8KDYP1275	180768	742174		127.591
	8KDYP1485	J921603	742202		148.591
	8KDYP1550	A77938	742194		155.091
	8KDYP1565	J911572	742196		156.591
	8KDYP1700	J911567	742206		170.091
	8KDYP2000	A78022	742228		200.091
	CLAYSON	13DYP1170	371222	322128	175.582X
		13DYP1272	479898	322136	174.582X
		16DYP1045	230041	101079	104.517-1P
		16DYP1471	230043	401111	147.517X
		16DYP2910	230108	301220	292.017-1P
16DYP3730		605529	401279	373.017	
22DYP1951		309364	502149	195.522-1P	
22DYP2037		230056	302156	203.022X	
22DYP2345		230057	302178	235.022-1P	
22DYP2588		447041/337415	302196	259.022X	
22DYP2850		230059 / 9838606	102216	285.022F-1P	
22DYP2924		616355	302221	292.022-1P	
22DYP3023		468759	302227	302.522X	
22DYP3113		230060	102234	310.022	
22DYP3583		468291	302270	358.022	
22DYP3665		330715	102276	366.022	
22DYP3732		468584	302281	373.022	
22DYP3970		467261	302299	396.022	
22DYP4163		230062	302313	416.522	
22DYP4432		333255	302333	443.022	
22DYP5105		468048	302383	510.522	
25DYA1768		230103	330188	177.058	
25DYA3169		352219	330292	317.058	
25DYA3334		230073	830306	335.558	
31DYA1294		603720	310115	129.531X	
32DYP1213		334065	110109	121.531X	
44DYA3226		230077 / 758632 / 356024	812262	322.544	
44DYA3397		354115 / 757100	812275	339.544	
50DYA2174		230078	213186	218.050FX	
140DYP3145		230080	339307	314.565	
DANIELE	12DYP1120		000083		
	22DYP3225		002243		
	22DYP4267		002321		
	22DYP4472		002336		
	16DYP2182		101164	218.017X	
	22DYP2420		102184	241.522X	
22DYP3065		102231	306.522		



Fabricante	Ref. DAYCO	Nº Original	Ref. Gates	Ref. Continental
DANIELE	22DYP3665		102276	366.022
	22DYP2588		302196	259.022X
	50DYA3690	51x3690K	813299K	
	12DYP1120			
	22DYP3226			
	22DYP4481			
DEUTZ	12DYP1222	06154847	000091	
	12DYP968	01122997	000072	
	16DYP1725		001130	172.517X
	16DYP2156	06154951	001162	
	16DYP2207	30638084	001166	
	16DYP2817	06256619		
	16DYP3232	06210917	101242	
	16DYP3454			
	17DYP3272	01139241	037313	
	22DYA2824	06154765	202213K	282.022F
	22DYP1580		CX558	
	22DYP1631	01141613	002125	
	22DYP1732	01116129	002132	
	22DYP2008	30643075	402153	200.522X
	22DYP2088	01136726	402159	208.522-1P
	22DYP2238	30643085	402170	223.522-1P
	22DYP2850	06155819	102216	285.022-1P
	22DYP2895		102219	
	22DYP3247		202245	325.022
	22DYP3405	06154953	102257	340.522
	22DYP3560	06154768	402269	355.522
	22DYP3632	06154769	002273	
	22DYP3769		902283	
	22DYP4370	06154285	102328	437.022
	22DYP4822	01141666	002362	
	22DYP5105	06153715	302383	510.522
	22DYP5827	06154771	002432	
	22DYP6200		102464	620.022
	25DYA3761	01141615	330336	376.058
	2816DYP2918		28112	
	2816DYP6147	06154998	023498	
	2822DYA3251	06154999	327292	325.022.2
	3816DYA3281	1524289 / 01141941	124289K	328.017.3F
	3816DYP2057	06256714	024198	
	3816DYP2461	06256546	024228	
	3816DYP4479	01141591	124378	447.517.3
	4816DYP4468	01141291	025379	
	50DYA2134		213183K	212.050FX
	50DYA3690	06150234	813299K	
	55DYA2159	06215222		
55DYA2265	06153386			
DON ROQUE	12DYP1019	19950700	000075	
	12DYP1044	19950701	000077	
	12DYP1069	19950732		
	12DYP1171	19950733	400087	117.013X
	12DYP1196	19950537	000089	119.582X
	12DYP1400		000104	
	12DYP1454		400108	145.013X
	12DYP1603	19950736	000119	
	12DYP3487	19950731	300260	344.013
	16DYP912	19950880	001070	
	16DYP963	19950920	001074	
	16DYP1420		101107	142.517X
	16DYP1445	19950983	001109	
	16DYP1600	19951010	101119	160.017X
	16DYP1623	19951040	001123	
	16DYP1775	19951036	001134	
	16DYP1902	19951042	001142	
	16DYP3528	19951053	001264	
	22DYA2824	19951840	202213K	282.022F
	22DYP1630	19951530	102125	162.522X
	22DYP1758	19951526	002134	
	22DYP1834	19951050 / 19951545	002140	
	22DYP1935	19951552	002147	
	22DYP2210	19951590	002168	
	22DYP2266	19951558	002172	
	22DYP2390	19951690	202182	239.022X
	22DYP2420	19951699	102184	241.522X
	22DYP2469	19951701	002187	
	22DYP2520	19951545		
	22DYP2588		302196	259.022X
	22DYP2647	19951740	902201	265.522X
	22DYP2697	19951760	002204	
	22DYP2723	19951790	902206	
22DYP2895	19951849	102219		
22DYP3200		902242		
22DYP3355	19951992	102253	335.522	
22DYP3503	19951983	402264		

DAYCO				
Fabricante	Ref. DAYCO	Nº Original	Ref. Gates	Ref. Continental
DON ROQUE	22DYP3665	19952010	102276	366.022
	22DYP3912		002294	
	22DYP4013		002302	
	22DYP4039	19952180	002304	
	22DYP4163		302313	416.522
	22DYP4227	19952200	002317	
	22DYP4244	19952201	102319	
	22DYP4293	19952230	002323	
	22DYP4328	19952220	502325	
	22DYP5065	19952300	402380	508.022
	22DYP5186	19952345	002389	
	22DYP5563	19952358	002417	
	22DYP5940	19952361	002445	
	2B16DYA1880	19951709	323183K	187.517.2FX
	32DYP3055		003242	
	3B22DYA2544		044272K	
	3B22DYP3439	19951712	044338	
	4B22DYA2445	19951710	040264K	
	4B22DYA2520		040174K	
	50DYA3690	19950590	813299K	
	5B22DYA4227		041400K	
	63DYA2311	18709120	215199K	230.562FX
	8KDYP720		K080720	
	8KDYP760		K080760	
IDEAL	8DYP1425	1170.020.261.00	406128	142.599X
	9DYP1240	3450201247 / 603450201247	521132	124.080X
	9DYP1250	C1MT05x215	421133	125.080X
	12DYP715	1175.025.279.00	400053	071.513X
	12DYP875	1170.020.185.00	400065	087.513X
	12DYP1090	1175.025.185.00	400081	120.013X
	12DYP1171	1175.026.160.00	400087	117.013X
	12DYP1225	1175.295.118.00	400091	122.513X
	12DYP1346	1170.290.110.00	400100	134.513X
	12DYP1454	1170.290.108.00	400108	145.013X
	12DYP2033	1175.295.117.00	400151	198.013X
	12DYP2719	1175.025.184.00	400202	272.013X
	12DYP2894	038357T1	900215	289.513X
	13DYP866	038356T1	122105	085.082X
	13DYP1097	41904300 / 85-000999-0198	322123	109.082X
	13DYP1350	489734M2 / 603450211353	322142	134.582X
	13DYP1420	2801859M1 / 70070036	122147	142.082X
	13DYP1870	038355T1	322180	187.082X
	16DYP1370	CR109	101104	137.017X
	16DYP1471	2834466M1 / 3590943M1 / CR116	401111	147.517X
	16DYP2070	C1MT05x202	401156	206.017X
	16DYP2309	CR102	401173	231.017X
	16DYP2745	CR108	101205	274.517X
	16DYP3657	3315232M1	501273	365.517
	16DYP4375	C1MT05x203	401328	447.017
	16DYP4472	CR120	501334	409.017
	19DYP2992	1123.060.101.00	429277	
	22DDYP3851	1116.140.134.00	405295	CC-148
	22DYA1905	C1MT05x206	302145K	190.522F
	22DYP1395	C1MT05x204	102108	139.522X
	22DYP1497	CR114 / C1MT05x205	502115	150.022-1P
	22DYP1560	CR103	402131	155.022X
	22DYP1606	1123.664.100.00	902122	159.022-1P
	22DYP1630	CR113	402140	163.022-1P
	22DYP1650	CR108 / 418192M1	102125	162.522X
	22DYP1910	CR105	102146	190.522X
	22DYP1935	C1MT05x207	402148	193.022X
	22DYP1951	CR107	502149	195.522-1P
	22DYP2008	CR104	402153	200.522X
	22DYP2034	1175.225.138.00	402155	203.022X
	22DYP2061	1123.664.102.00	902157	206.022-1P
	22DYP2088	CR112	402159	208.522-1P
	22DYP2115	1722835M1 / C1MT05x208	102161	211.022-1P
	22DYP2160	C31064-4 / CR115	102164	216.522-1P
	22DYP2224	C1MT05x210	402169	223.522-1P
	22DYP2238	1123.664.101.00	402170	223.522-1P
	22DYP2345	063971T1 / CR118	302178	235.022-1P
	22DYP2390	CR106	202182	239.022X
	22DYP2420	048391T1	102184	241.522X
	22DYP2520	1123.675.214.00	402191	252.022X
	22DYP2615	1170.270.106.00	402198	264.022X
	22DYP2840	053928T1 / 85-000999-0-188	502215	284.522X
	22DYP2951	CR121	402223	294.022X
22DYP3028	C1MT05x211	402228	302.522X	
22DYP3033	1123.464.465.00	402229	302.522X	
22DYP3113	048392T1	102236	312.022	
22DYP3153	C1MT05x209	402238	312.522	
22DYP3175	C1MT05x212	402240	317.522	
22DYP3355	CR122	102253	335.522	
22DYP3490	C1MT05x213	402263	350.522	
22DYP3560	1175-185-11200 / 3468274M1	402269	355.522	



Fabricante	Ref. DAYCO	Nº Original	Ref. Gates	Ref. Continental
IDEAL	22DYP4084	C1MT05x217	402308	409022
	22DYP4252	88-000999-0198 / 88-007753-6410	419343	413022
	22DYP5060	1170.370.156.00	302379	508.022
	22DYP5065	085-000000-0.131	402380	508.022
	22DYP5827	1130.375.100.00/085-000000-0.136	402437	582022
	25DYA2000	045682T1	109165	200.025X
	25DYA2926	1483883M1 / 88-002215-6.280	130274	292.058
	25DYA3317	1175.091.124.00	430303	330.558
	25DYA3761	1175.375.104.00	330336	376.058
	31DYA1383	1722836M1	133165	138.563X
	31DYA1765	C1MT05x214	810150	176.531X
	31DYA1955	1175.155.169.00	810164	195.531X
	42DYA1479	1123.060.100.00	434174	147.564X
	44DYA2576	C1MT05x201	412214	257.544FX
	44DYA3277	1175.300.129.00	812265	326.044
	50DYA3251	1175.015.241.00	813266	327.550
	50DYA3251	1175.015.245.00	813266K	327.550F
	63DYA2311	1175-105-150.00	215199K	230.562FXX
	2B16DYA2850	039363T1	423255K	290.017.2FX
	2B16DYP2418	039631T1	423223	242.017.2X
	2B16DYP3626	1175.375.134.00	423318	362.017.2
	2B16DYP5581	039630T1	423458	558.017.2
	2B16DYP5649	1175.375.135.00	423463	565.017.2
	2B22DYA3251	1175.125.195.00	327292	325.022.2
	2B22DYP4087	1175.185.129.00	427355	389.522.2
	3B16DYA2410	038580T1	224224K	241.017.3FX
	4B16DYP3825	1170.120.109.00	425331	384.517.4
	4B22DYP3817	1175.125.104.00	440359	382.022.4
	124DY2215	C1MT05x200	439238	221.565
	JOHN DEERE	8DYP670	S17044	206062
8DYP950		CQ03160	206083	095.099X
9DYP750		N371585	221095	075.080X
9DYP1225		T626T	221131	122.080X
10DYP800		T10552	121098	079.580X
12DYA1790		CQ57311	200133K	179.013FX
12DYA1856		H206807	200138K	
12DYA1870		H201916	200135K	187.013FX
12DYA1880		M71135	200140K	188.013F
12DYA1960		M40757	200145K	196.013X
12DYA2152		H213353	200160K	
12DYA2388		S17045	207191	239.013X
12DYA4420		H175628	200328K	442.013F
12DYP1144		M82720	200085	114.513X
12DYP1938		N372967	200144	193.513X
12DYP2019		M138974	200150	202.013X
12DYP2169		H213253		
12DYP2625		CQ08238	200195	262.513-1P
12DYP2680		CQ08239	200199	268.513-1P
12DYP3837		H175632	200285	383.013
12DYP3846		H169007		
12DYP4938		H221273		
13DYP827		CQ06153	222103	082.582X
13DYP989		M82461	222115	099.013X
13DYP1003		R116307	222116	100.582X
13DYP1043		S02101	922119	104.582X
13DYP1097		R73189	322123	109.082X
13DYP1164		RE41942	222128	
13DYP1205		M45862	122131	120.513X
13DYP1218		CQ12236 (DQ16201)	222132	122.082X
13DYP1350		CQ37755	322142	134.582X
13DYP1500		AR72036	122153	150.082X
13DYP1608		DQ23754	222161	160.513X
16DYA1345		AN274215	201255K	134.517FX
16DYA1473		CQ03492	401111K	147.017F-1P
16DYA1493		CQ11755	201112K	149.517F-1P
16DYA2006		Z45026	201150	200.517-1P
16DYA1790		CQ53369	201135K	179.017FX
16DYP3630		CQ24186	201272	363.017
16DYP4592		CQ03478	201343	459.517
22DYA2095		H154731	202160K	210.022F
22DYA2180		CQ53371	202166K	218.522FX
22DYA2423		CQ53362 / AN274672	202184K	242.022FX
22DYA2450		AN194916	202194K	245.022F
22DYA2530		AN274673	202200K	253.022F
22DYA2560		AN194917	202202K	256.022F
22DYA2639		AH202773	202201K	
22DYA2824		H210003	202213K	282.022F
22DYA2855		AH150678	202216K	
22DYA3002		H201794	202227K	300.522FX
22DYA3110	AH160080	202235K	311.022F	
22DYA3409	H168301	202257K	341.022F	
22DYA3835	H154723	202289K	383.522F	
22DYA6716	H218645 / H218645	202501K / 202505K	670.022F	
22DYA6910	H175587	202517K	691.022F	
22DYP2164	CQ13837	502165	216.522	

DAYCO				
Fabricante	Ref. DAYCO	Nº Original	Ref. Gates	Ref. Continental
JOHN DEERE	22DYP2345	CQ03265	302178	235.022-1P
	22DYP3130	CQ03457	202237	312.522
	22DYP3153	SA00601	402238	315.022
	22DYP3247	H21925	202245	325.022
	22DYP3401	H219182		
	22DYP3436	H80103	202259	344.022
	22DYP6580	CQ03283	202493	653.022
	25DYA1176	Z41178	809104K	117525FX
	31DYA2290	H165072	810189	229.031X
	31DYA2305	H206048	810190K	230.531FX
	31DYA2330	H230909	210192	
	31DYA2601	H215389		
	32DYA3886	DQ29594 (AZ22914)	203289K	381.532F
	32DYP3989	S07075	203302	399.032
	32DYP3995	H203474		
	32DYA4707	CQ05208	203351	465.032
	32DYA4663	H126345		
	32DYP4784	H156796		
	32DYP6866	H223230		
	38DYA3904	H201334		
	44DYA3263	CQ02867	812265	326.044
	44DYA3896	H173024	212312K	389.544F
	44DYA4078	H218726		
	50DYA2134	Z20823	213183K	212.050FX
	50DYA2910	CQ05106	213241K	291.050FX
	63DYA2311	Z44936	215199K	230.562FXX
	63DYA2670	CQ53370	815227K	
	76DYA3068	H169449 / H221498		
	76DYA3262	H208431		
	2B16DYA1900	CQ40222	223185K	190.017.2FX
	2B16DYA1936	CQ35531	223187K	193.517.2FX
	2B16DYA2183	CQ31965	223205K	217.017.2FX
	2B16DYA2600	H232997	223237K	
	2B16DYA3157	CQ34345	223278K	315.517.2F
	2B16DYA3667	H204747	223316K	366.517.2F
	2B16DYA6350	Z35357	223514K	634.517.2F
	2B16DYA6805	CQ35559	223549K	680.017.2F
	2B16DYA6920	CQ39824	223561K	693.017.2F
	2B16DYP2604	HXE15671		
	2B16DYP3158	Z35358	223278	315.517.2
	2B16DYP3508	Z32568	223304	351.017.2
	2B16DYP3692	H235564		
	2B22DYA2110	H204133	227208K	211.022.2FX
	2B22DYA2575	H157514	227242K	257.522.2FX
	2B22DYA2715	H223385	227253K	
	2B22DYA3220	H223212	227290K	
	2B22DYA4590	H209507	227392K	
	2B22DYA4775	H156541	227406K	477.522.2F
	2B22DYP2139	H221731		
	3B15DYA2110	H211581	246244K	
	3B15DYA2236	H230230	246253K	
	3B16DYA2410	Z41721 / Z41728	224224K	241.017.3FX
	3B16DYA2518	Z46709	224232K	251.517.3FX
	3B16DYA2769	N274995	224257K	277.017.3FX
	3B16DYA3317	CQ35426	224292K	331.517.3F
	3B16DYP1356	N277058		
	3B16DYP3538	Z43890	224306	350.017.3
	3B22DYP4803	H229018		
	4B16DYA2400	N193822	225231K	240.017.4FX
	4B16DYA3734	Z33790	225324K	372.517.4F
5B16DYA3770	Z46463	226330K	377.017.5F	
5B16DYA3822	CQ53363	226333K		
716R151	H145158			
8KDYP1335	N371322			
8KDYP1450	CQ45617	242187		
8KDYP1565		742196	156.591	
8KDYP1605		242198	160.591	
8KDYP1610	R123451	242199	161.091	
8KDYP1950	CQ40221	342224	195.091 EPDM	
8KDYP1965	R129083	242225	196.591	
8KDYP2260	R135606			
8KDYP2370	R521053			
	At262958			
MASSEY FERGUSON	9DYP1240	3450201247/ 603450201247	521132	124.080X
	12DYP715	1175.025.279.00	400053	071.513X
	12DYP0990	058147P1	100074	099.013X
	12DYP1090	1175.025.185.00	400081	120.013X
	12DYP1171	1175.026.160.00	400087	117.013X
	12DYP1296	71148120	000096	129.082X
	12DYP1454	1170.290.108.00	400108	145.013X
	12DYP1770	71396764	100132	177.013X
	12DYP1958	060795P1	100145	195.013X
	12DYP2719	1175.025.184.00	400202	272.013X
	12DYP2894	038357T1	900215	289.513X
	13DYP866	038356T1	122105	085.082X
	13DYP970	41903400	122100	097.082X



Fabricante	Ref. DAYCO	Nº Original	Ref. Gates	Ref. Continental
MASSEY FERGUSON	13DYP1097	41904300 / 85-000999-0.198	322123	109.082X
	13DYP1178	072510T1	322129	117.082X
	13DYP1247	487802M2	422134	125.082X
	13DYP1350	489734M2 / 41905600	322142	134.582X
	13DYP1420	2801859M1 / 70070036	122147	142.082X
	13DYP1528	3145238M1/3145135M91/70992238	122155	152.082X
	13DYP1870	038355T1	322180	187.082X
	14DYP2125	41990011	143239	212.597X
	16DDYA2868	71385801	304225K	BBK-110
	16DDYA3376	6230019M1	104245K	BBK-130
	16DYP1420	1483201M1 / 3590943M1	101107	142.517X
	16DYP1471	2834466M1	401111	147.517X
	16DYP1600	1480826M1	101119	160.017X
	16DYP1700	2619760W1	101133	177.017X
	16DYP2182	41998800	101164	218.017X
	16DYP2490	41933700	101187	249.017-1P
	16DYP3003	41937800	101225	299.517-1P
	16DYP3327	1483277M1	101249	332.517
	16DYP3657	3315232M1	501273	365.517
	16DYP4320	3099082M1	101322	432.017
	16DYP5682	6211337M1	101424	568.017
	16DYP5925	1680230W1	101442	592.517
	22DDYP3851	1116.140.134.00	405295	CC-148
	22DYA1631	065881T1	102125K	162.522FX
	22DYA2370	41982300	102180K	237.022FX
	22DYA2501	41982000	102190K	250.522FX
	22DYA3290	71403685	302248K	329.022F
	22DYA3327	71359598	102250K	332.522F
	22DYA3420	71385837		342.022F
	22DYA4970	71398388	302373K	497.022F
	22DYA5428	71388712	302407K	542.522F
	22DYP1458	1483880M1	102112	145.022X
	22DYP1606	1123.664.100.00	902122	159.022-1P
	22DYP1630	418192M1	102125	162.522X
	22DYP1686	1483882M1	102129	169.022-1P
	22DYP1699	6210650M1	102130	170.022X
	22DYP2034	1175.225.138.00	402155	203.022X
	22DYP2061	1123.664.102.00	902157	206.022-1P
	22DYP2115	1722835M1 / 6203660M1	102161	211.022-1P
	22DYP2150	061107T1	102163	215.022X
	22DYP2160	C31064-4 / 6200242M1	102164	216.522-1P
	22DYP2214	41990001	119200	218.596X
	22DYP2238	1123.664.101.00	402170	223.522-1P
	22DYP2345	063971T1	302178	235.022-1P
	22DYP2420	048391T1 / 1483881M1	102184	241.522X
	22DYP2840	053928T1 / 85-000999-0188	502215	284.522X
	22DYP3028	C1MT05x211	402228	302.522X
	22DYP3065	1483884M1	102231	306.522
	22DYP3126	048392T1	102236	312.022
	22DYP3130	103319W1	202237	312.522
22DYP3302	227455M1	002249	330.022	
22DYP3405	1731015M1	102257	340.522	
22DYP3436	3316647M1	202259	344.022	
22DYP3560	1175-185-11200 / 3468274M1	402269	355.522	
22DYP3665	6211250M1	102276	366.022	
22DYP3732	6216726M1	302281	373.022	
22DYP4252	88-000999-0198 / 88-007753-6410	419343	413022	
22DYP4370	3175109M1	102328	437.022	
22DYP5060	1170.370.156.00	302379	508.022	
22DYP5375	103320M1	102407	537.522	
22DYP5827	1130-375-10000 / 85-000000-0136	402437	582022	
22DYP6200	3175160M1	102464	620.022	
22DYP7124	3098812M1	102533	712.522	
25DYA2000	045682T1	109165	200.025X	
25DYA2590	2612330W1	109210		
25DYA2921	71394352	309234	292.025F-3P	
25DYA2926	1483883M1 / 88-002215-6280	130274	292.058	
25DYA3317	1175.091.124.00	430303	330.558	
25DYA3761	1175.375.104.00	330336	376.058	
31DYA1383	1722836M1	133165	138.563X	
31DYA1765	C1MT05x214	810150	176.531X	
31DYA1954	1175-155-169.00	810164	195.531X	
31DYA2310	41981200	810190	231.031X	
31DYA2810	41981100	810228	281.031X	
44DYA2145	2833904M3 / 230092M2/064441T1	112182K	210.544FX	
44DYA2428	064430T1 / 3098212M2	812203K	242.044FX	
44DYA2794	062805T1 / 6200432M1	812233K	283.044FX	
44DYA3226	3098211M2	812262	322.544	
44DYA3480	059106T1	812286K	352.544F	
50DYA1972	3226972M1	813171	198.050X	
50DYA2241	3226971M2 / 3226971M1	813191K	224.050FX	
50DYA3251	1175-015-245.00	813266K	327.550F	
50DYA4000	71399505	313322K		
63DYA2215	41981000	815189K	221.5625FXX	
63DYA2311	6230012M1 / 1175-105-150.00	215199K	230.562FXX	
2B15DYA2560	6211536M1	346277K	256.087.3FX	

DAYCO					
Fabricante	Ref. DAYCO	Nº Original	Ref. Gates	Ref. Continental	
MASSEY FERGUSON	2B15DYA3270	6213293M1	145331K	327.087.2F	
	2B16DYA2565	71390199	323234K	256.517.2F	
	2B16DYA2814	068918T1	723252K	281.017.2FX	
	2B16DYA2850	039363T1	423255K	290.017.2FX	
	2B16DYA3468	71406361	323301K	346.517.2F	
	2B16DYA3791	101102M1	123325K	379.017.2F WR	
	2B16DYA4343	41990049	123366K	434.517.2F	
	2B16DYA4774	41978800	123398K	453.017.2F	
	2B16DYA5440	71406339	323447K	543.517.2F	
	2B16DYA6530	41978400	123528K	653.017.2F	
	2B16DYA6766	41978900	123546K	676.017.2F	
	2B16DYP2070	063211T1	123195	207.017.2X	
	2B16DYP2418	039631T1	423223	242.017.2X	
	2B16DYP2560	2593000W1	123287	255.517.2X	
	2B16DYP2690	6203764M1	123238	269.017.2X	
	2B16DYP2720	41979100	123239	272.017.2X	
	2B16DYP2808	065188T1	123252	280.517.2X	
	2B16DYP3091	068154T1	123273	309.017.2	
	2B16DYP3172	41979000	123279	317.517.2	
	2B16DYP3180	6210826M1	123280	317.017.2 WR	
	2B16DYP3960	6203462M1 / 6203462M2	123334	396.017.2F WR	
	2B16DYP5581	039630T1	423458	558.017.2	
	2B16DYP6223	6210914M1	123501	620.017.2	
	2B22DYA3251	1175.125.195.00	327292	325.022.2	
	2B22DYA3460	71398384	327308K	346.022.2F	
	2B22DYP3580	6201516M1	127309	358.022.2 WR	
	2B22DYP4087	1175.185.129.00	427355	389.522.2	
	2B22DYP4140	6212014M1	127358	414.022.2F	
	2B22DYP4650	6211508M1	127389	465.022.2	
	3B16DYA2156	41990054	124204K	216.017.3FX	
	3B16DYA2170	6202555M1	124201K	217.017.3F	
	3B16DYA2365	71418978	124221K	236.017.3FX	
	3B16DYA2410	038580T1	224224K	241.017.3FX	
	3B16DYA3630	71390188	324315K	363.017.3F	
	3B16DYA5530	108190W1	124456K	505.017.3F	
	3B16DYP3125	104180W1	124282	312.517.3	
	3B16DYP4479	2624390W1	124378	447.517.3	
	3B22DYA4079	71399519	344386K	408.022.3F	
	4B15DYA2692	71379105	347498K	551.087.4F WR	
	4B15DYA6120	104072W1	147511K	612.087.4F	
	4B16DYA2182	41990061	125209K	216.517.4FX	
	4B16DYA2290	71418976	125217K	228.517.4FX	
	4B16DYA4454	71388216	325378K	445.517.4F	
	4B16DYP3390	3099829M1	125299	338.517.4	
	4B16DYP3439	3098153M1	125303	343.017.4	
	4B16DYP3670	41990065	125322		
	4B16DYP3767	059105T1	125327	377.017.4	
	4B16DYP4588	6217825M1	125388	466.017.4	
	4B22DYP3817	1175-125-104.00	440359	382.022.4	
	5B16DYA2987	41978300	126271K	298.517.5F-1P	
	5B16DYP3782	41979900	126330	378.517.5	
	4KDYP1750	060794P1	142192	175.092	
	8KDYP685	A3289213 / 3289213			
	12KDYP1530	685121530	342193 EPDM	153.095 EPDM	
	12KDYP1580	685121585			
	12DYP1425	41990700			
	MAXION	9DYP1250	3450201247 / 603450201247	521132	125.080X
		12DYP715	1175.025.279.00	400053	071.513X
		12DYP1090	1175.025.185.00	400081	120.013X
		12DYP1171	1175.026.160.00	400087	117.013X
12DYP2719		1175.025.184.00	400202	272.013X	
13DYP1097		41904300 / 85-000999-0.198	322123	109.082X	
13DYP1420		2801859M1 / 70070036	122147	142.082X	
22DDYP3851		1116.140.134.00	405295	CC-148	
22DYP1606		1123.664.100.00	902122	159.022-1P	
22DYP2034		1175.225.138.00	402155	203.022X	
22DYP2061		1123.664.102.00	902157	206.022-1P	
22DYP2238		1123.664.101.00	402170	223.522-1P	
22DYP4125		88-000999-0198 / 88-007753-6410	419343	413.022	
22DYP5060		1170.370.156.00	302379	508.022	
22DYP5827		1130-375-10000 / 85-000000-0136	402437	582022	
25DYA2926		1483883M1 / 88-002215-6280	130274	292.058	
25DYA3317		1175.091.124.00	430303	330.558	
25DYA3761		1175.375.104.00	330336	376.058	
31DYA1954		1175.155.169.00	810164	195.531X	
50DYA3251		1175.015.241.00 / 1175.015.245.00	813266K	327.550F	
4B22DYP3817	1175-125-104.00	440359	382.022.4		
METALFLOR	12DYP1171	C010906521	400087	117.013X	
	13DYP1247	C010906524	422134	125.082X	
	16DYP988	C010906372	001075		
	22DYA6700	206050903			
	22DYP1504	C050906172			
	22DYP1606	C010906517	902122	159.022-1P	
	C010906515	102129	169.022-1P		



Fabricante	Ref. DAYCO	Nº Original	Ref. Gates	Ref. Continental
METALFLOR	22DYP1758	C050906169	002134	
	22DYP2008	C050906166	402153	
	22DYP2115	C010906356	102161	211.022-1P
	22DYP2238	C050906170	402170	
	22DYP2469	C010906503 / C010906516	002187	
	22DYP2520	206050930	402191	
	22DYP2570	C010906574		
	22DYP2723	C010906511 / C010906373	902206	
	22DYP3023	C010906510	302227	302.522X
	22DYP3175	206050901	402240	
	22DYP3405	C010906371	102257	340.522
	22DYP3422	C010906513	002258	
	22DYP3503	C010906357	402264	
	22DYP3583	C0110906520	302270	358.022
	22DYP3665	206050931	102276	
	22DYP3830	C010906525	902289	386.022
	22DYP4244	206050902	102319	
	22DYP4293	C050906167	002323	
	22DYP4405	206050911	302331	
	22DYP5690	C010906523		
	31DYA2305	206050981	810190K	
	63DYA2215	C010906501	815189K	221.562SFXX
	2B22DYA2110	206050912	027208	
	2B22DYA2139	C010906508	027210K	
	2B22DYA3251	206050914	327292	
	2B22DYA4633	206050915		
	2B22DYA5014	206050916		
	2B22DYP4012	C010906518	027349	
	3B22DYA5014	206050917		
	3B22DYP3744	C010906502	044362	
	4B22DYP2469	C010906519	040259	

NEW HOLLAND	12DYP1450	855676		
	12DYP2612	824516	300194	261.013X
	12DYP2644	84021588	300201	264.013-1P
	12DYP2720	422441/824176	200204 / 300206	272.013X
	12DYP3190	84989965	300237	320.013
	12DYP3487	84023912	300260	344.013
	12DYP3635	8405085		
	13DYP935	84994987	322111	093.582X
	13DYP975	87567471	222114	097.582X
	13DYP1016	84995734	322117	102.082X
	13DYP1097	824801	322123	109.082X
	13DYP1170	371222	322128	175.582X
	13DYP1272	479898	322136	174.582X
	13DYP1299	466140	322138	129.582X
	13DYP1350	823644	322142	134.582X
	13DYP1420	9575059	322146	142.082X
	13DYP1425	381237 / 80381237	322147	142.582X
	13DYP1474	84817626	322151	147.582X
	13DYP1500	87605390	122153	150.082X
	13DYP1528	84999647	122155	152.082X
	13DYP1555	84061465	322157	155.082X
	13DYP1568	824518	322158	156.582X
	13DYP1575	9502942	322159	157.582X
	13DYP1595	84994984	322160	102.082X
	13DYP1622	393519	322162	162.582X
	13DYP1635	758728	322163	163.582X
	13DYP1649	432642	322164	165.082X
	13DYP1730	824182	322170	173.082X
	13DYP1755	427455	322171	175.582X
	13DYP1810	824175	322176	182.082X
	13DYP1860	445930		
	13DYP1870	824571	322180	187.082X
	13DYP1960	84995733	322152	196.082X
	13DYP2363	87641387	322217	236.082X
	140DYP3145	230080	339307	314.565
	16DDYA2367	859063		
	16DYA1832	87636309	301138K	
	16DYA2042	84056913		
	16DYA2230	427456	301167K	222.517F
	16DYA2896	431784	301217K	289.517F-1P
	16DYA3070	84073276	301230K	307.017F
	16DYA3228	774747		
	16DYA5039	230143		
	16DYP1045	230041	101079	104.517-1P
	16DYP1153	84058339		
	16DYP1471	230043	401111	147.517X
	16DYP1557	9609607		
	16DYP2910	230108	301220	292.017-1P
	16DYP3730	605529	401279	373.017
	16DYP5766	618040		
22DYA1905	84073933	302145K	190.522F	
22DYA1955	84026892	302149K	195.522F-1P	
22DYA2318	84817635	302176K	231.522F	
22DYA2525	230164			

DAYCO				
Fabricante	Ref. DAYCO	Nº Original	Ref. Gates	Ref. Continental
NEW HOLLAND	22DYA2844	84991836 / 8446290	302215K	284.522F-1P WR
	22DYA2956	86514256		
	22DYA2992	87027209	302226K	299.522FX
	22DYP1753	395955	302134	175.522-1P
	22DYP1951	309364	502149	195.522-1P
	22DYP2037	230056	302156	203.022X
	22DYP2345	230057	302178	235.022-1P
	22DYP2588	337415 / 447041	302196	259.022X
	22DYP2647	9579546	902201	265.522X
	22DYP2850	230059 / 9838606	102216	285.022-1P
	22DYP2924	616355	302221	292.022-1P
	22DYP3023	468759	302227	302.522X
	22DYP3113	230060	102234	310.022
	22DYP3288	422731	302248	328.022
	22DYP3328	387469	302251	332.522
	22DYP3395	753053	302256	340.522
	22DYP3440	87315599 / 86566287	202259	344.022
	22DYP3583	468291	302270	358.022
	22DYP3665	330715 / 80330715	102276	366.022
	22DYP3732	468584	302281	373.022
	22DYP3970	467261	302299	396.022
	22DYP3975	9575153	302300	398.022
	22DYP4163	230062	302313	416.522
	22DYP4405	84998862	302331	440.022
	22DYP4432	333255	302333	443.022
	22DYP4710	756900	302354	471.022
	22DYP5060	756971	302379	508.022
	22DYP5105	468048	302383	510.522
	22DYP5820	825399	302435	582.022
	25DYA1768	231013	330188	177.058
	25DYA2110	84073979	809174K	211.031FX
	25DYA3169	352219	330292	317.058
	25DYA3334	230073	830306	335.558
	31DYA1294	603720	310115	129.531X
	31DYA1328	710752		
	31DYA1509	84023277		
	31DYA1575	773300		
	31DYA1822	84817627	710154	179.531X
	31DYA1854	9515076	310157	186.031X
	31DYA2348	9515075	310193	235.031X
	32DYA4911	682008		
	32DYA4935	86503087		
	32DYP1213	334065	110109	121.531X
	38DYA1780	792811		
	44DYA3165	84993224 / 755808	312258K	316.044F
	44DYA3226	230077 / 356024 / 758632	812262	322.544
	44DYA3302	84981849 / 439129	212267K	328544
	44DYA3397	354115 / 757100	812275	339.544
	44DYA3470	465059	312280	347.044
	44DYA3620	465058	312295	361.544
	50DYA2134	757725	213183	213.050X
	50DYA2174	230078	213186	218.050FX
	50DYA3271	9601511		
	63DYA2177	87590392	315190K	217.562SFXX
	63DYA2184	387460 / 87621086	315188K	221.062SFXX
	71DYA2464	84035748	853283K	
	76DYA2304	86518568		
	76DYA2944	87053803 / 87540195		
	76DYA3000	87053804 / 87676816		
	2B16DYA1880	825013	323183K	187.517.2FX
	2B16DYA2104	86520042		
	2B16DYA2554	9604713		
	2B16DYA2830	84026042	323254K	281.017.2X
	2B16DYA3038	87580099		
	2B16DYA3279	87546479		
	2B16DYA3507	87580100		
	2B16DYA3712	84996133	323319K	369.517.2F
	2B16DYA4172	84075955	323353K	417.017.2F
	2B16DYA5420	84981372	323446K	541.517.2F
	2B16DYA5794	618853		
	2B16DYA5840	84996134	323479K	583.017.2F
	2B22DYA3251	424563 / 80424563	327292	325.022.2
	2B22DYA6747	87485645	327515K	624.522.2F
	2B22DYP2841	87375325	227262	284.522.2X
	3B16DYA3040	84607713	324271K	303.517.3FX
	3B16DYA3415	822427	324299K	341.517.3F
	3B16DYA3617	9817374	324314K	361.517.3F
	3B16DYA3997	9613963		
	3B16DYA6242	84991234	324509K	624.517.3F
	4B15DYA2692	84999531	347289K	269.087.4FX
	4B16DYA2273	84072815	325216K	227.517.4FX
	4B16DYA2690	9818873	325248K	268.517.4FX
	4B16DYA3223	87580097		
	4B16DYA3617	825117	325316K	361.517.4F
	4B16DYA4427	84993120	325376K	443.017.4F
	5B15DYA2102	699268		



Fabricante	Ref. DAYCO	Nº Original	Ref. Gates	Ref. Continental
NEW HOLLAND	5B16DYA1917	84072772	326191K	191.517.5FX
	5B16DYA3254	87545651		
	6B15DYA4345	797979		
	6B15DYA4396	86514163		
	8KDYP893	86513664	K080893	
	8KDYP1665	84994983	342203	166.591
	8KDYP2250	84023913	342247	225.091
SANTA MATILDE	9DYP1240	E61532	521132	124.080X
	13DYP1205	E64507	122131	119.082X
	13DYP1474	E62908	322151	147.582X
	16DYP1145	E61603-4	101087	114.517X
	16DYP1294	E62001	101098	129.517X
	16DYP3109	F16447 / F18971	501232	310.017
	22DYP1497	E62969	502115	150.022-1P
	22DYP1630	E62968/CF61286	102125	162.522X
	22DYP1951	E63100	502149	195.522-1P
	22DYP2160	C31064-4	102164	216.522-1P
	22DYP2588	E64359	302196	259.022X
	22DYP2840	F22398	502215	284.522X
	22DYP2970	C30846-4	102224	297.022X
	22DYP3062		502232	306.522
	22DYP4186	F9659	502315	419.022
	22DYP4499	O4402CS	502338	432.022
	25DYA1176	F16080	809104K	117.525FX
	25DYA1284	C30225-4	530152	128.558
	38DYA2251	F20032	511188	225.038X
	44DYA2420	C30767-4	812203	242.044X
2B16DYP3643	E63086	523314	365.017.2	
2B22DYP3716	E63085	527327	371.522.2	
SLC	8DYP670	S17044	206062	067.099X
	8DYP950	CQ03160	206083	095.099X
	8DYP1045	S18209	206089	
	12DYA2388	S17045	207191	239.013X
	12DYP2625	CQ08238	200195	262.513
	12DYP2680	CQ08239	200199	268.513-1P
	13DYP827	CQ06153	222103	082.582X
	13DYP1043	S02101	922119	104582X
	13DYP1218	CQ12236 (DQ 16201)	222132	122.013X
	13DYP1447	SA02101	222149	145.082X
	13DYP1608	DQ23754	222161	160.513X
	140DYP3540	SA00501	239336	354.065
	16DYA1473	CQ03492	401111K	147.017F-1P
	16DYA1493	CQ11755	201112K	149.517F-1P
	16DYA2006	Z45026	201150	200.517-1P
	16DYP1240	SA01001	101094	124.517X
	16DYP3630	CQ24186	201272	363.017
	16DYP4592	CQ03478	201343	459.517
	16DYP5750	SA00901	201429	574.017
	22DDYP3155	SA01201	205243	CC-120
	22DYP1395	SA00301	102108	139.522X
	22DYP2008	SA02001	402153	200.522X
	22DYP2164	CQ13837	502165	216.522
	22DYP2265	SA01801	202172	226.022X
	22DYP2345	CQ03265	302178	235.022-1P
	22DYP2390	SA01901	202182	239.022X
	22DYP2773	SA00401	202210	277.022-1P
	22DYP3130	CQ03457	202237	312.522
	22DYP3153	SA00601	402238	315.022
	22DYP3247	H21925	202245	325.022
	22DYP3355	SA00101	102253	335.522
	22DYP3440	H80103	202259	344.022
	22DYP3557	SA00201	202268	355.522
	22DYP3830	S08035	902289	386.022
	22DYP4120	SA01601	202310	411.522
	22DYP4499	SA01701	502338	449.522
	22DYP6580	CQ03283	202493	653.022
	25DYA1176	Z41178	809104K	117.525FX
	31DYA1671	S13042	210143	
	32DYA3815	DQ29594 (AZ22914)	203289K	381.532F
	32DYP1448	SA01401	110126	145.031X
	32DYP2805		203214	
	32DYP3585	SA00701	203274	358.532
	32DYP3989	S07075	203302	399.032
	32DYP4245	SA00801	203321	424.032
	32DYP4650	CQ05208	203351	465.032
	32DYP4710	CQ00626	203357	473.032
	44DYA3263	CQ02867	812265	326.044
	44DYA3302	DC03601	212267K	328544
	50DYA2134	Z20823 / BC06401	213183K	213.050FX
50DYA2910	CQ05106	213241K	291.050FX	
63DYA2311	Z44936	215199K	230.562FX	
2B16DYA2183	CQ31965	223205K	217.017.2FX	
2B16DYA6350	Z35357	223514K	634.517.2F	
2B16DYP3158	Z35358	223278	315.517.2	

DAYCO				
Fabricante	Ref. DAYCO	Nº Original	Ref. Gates	Ref. Continental
SLC	2B16DYP3508	Z32568	223304	351.017.2
	2B16DYP3538	Z43890	224306	350.017.3
	2B22DYP2841	CQ00628	227262	284.522.2X
	2B22DYP2916	S07074	227260	
	3B16DYA2410	Z41721 / Z41728	224224K	241.017.3FX
	3B16DYA2518	Z46709	224232K	251.517.3FX
	4B16DYA3734	Z33790	225324K	372.517.4F
	5B16DYA3770	Z46463	226330K	377.017.5F
VALTRA	12DYP1296	71148120	000096	129.082X
	12DYP1770	71396754	100132	177.013X
	15DYA3449	26732797	355360K	345.087F
	16DDYA2868	71385801	304225K	BBK-110
	16DYP1725	26733247	001130	172.517X
	16DYP1980	26733596	501149	206.017X
	16DYP2425	26733578	901182	250.017X
	16DYP2900	26733588	301212	290.017X
	16DYP3215	26733248	301235	321.517
	16DYP5925	1680230W1	101442	592.517
	22DYA3288	71403685	302248K	329.022F
	22DYA3327	71359598	102250K	332.522F
	22DYA3420	71385837	102262K	342.022F
	22DYA4835	26732833	102362K	483.522F
	22DYA4970	71398388 / 71427255	302373K	497.022F
	22DYA5428	71388712	302407K	542.522F
	22DYP3302	227455M1	002249	330.022
	25DYA2921	71394352	309234	292.025F-3P
	50DYA4000	71399505	313322K	
	57DYA2135	26733312	814185K	216.057FX
	2B15DYA3192	6220817M1	345322K	319.087.2F
	2B16DYA2565	71390199	323234K	256.517.2F
	2B16DYA3468	71406361	323301K	346.517.2F
	2B16DYA3791	101102M1	123325K	379.017.2F WR
	2B16DYA5440	71406339	323447K	543.517.2F
	2B16DYP6223	06154998	123501	620.017.2
	2B22DYA3460	71398384	327308K	346.022.2F
	2B22DYA4140	6219167M1	127358K	414.022.2F
	2B22DYP1616	26732820	327171	161.022.2X
	2B22DYP3285	06159053	127295	328.522.2
	3B16DYA3281	26732883	124289K	328.017.3F
	3B16DYA3630	71390188	324315K	363.017.3F
	3B16DYA4453	71386352	124376K	
	3B16DYP2368	71390209		
	3B16DYP4411	26732815	324373	
	3B22DYA4079	71399519	344386K	408.022.3F
	4B15DYA2692	71379105	347498K	551.087.4F WR
	4B16DYA2290	71418976	125217K	228.517.4FX
	4B16DYA2315	71418984	125219K	
	4B16DYA4454	71388216	325378K	445.517.4F
4B16DYP2317	71390210			
12KDYP1530	685121530	342193 EPDM	153.095 EPDM	
VASSALLI	12DYP918		000068	
	12DYP990		100074	
	12DYP1044	19950701	000077	099.013X
	12DYP1069	19950732		
	12DYP1090	19950703	400081	120.013X
	12DYP1171	19950737	400087	117.013X
	12DYP1222		000091	
	12DYP1273		000094	
	12DYP1296	19950740	000096	129.082X
	12DYP1323	19950790	000098	
	12DYP1346	19950770	400100	134.513X
	12DYP1454	19950610	400108	145.013X
	12DYP1552	19950820	000115	
	12DYP1577	19950735		
	12DYP1603	19950736	000119	
	12DYP1683	19950600	400125	
	12DYP2263	19950850	000168	
	12DYP2441	19950752		
	12DYP3487	19950731	300260	344.013
	13DYP1043	0006733	922119	104582X
	13DYP1110		122124	
	13DYP1247	19950751	422134	125.082X
	16DYP988	19950890 / 19951070	001075	
	16DYA2006		201150	200.517-1P
	16DYP1013			
	16DYP1064			
	16DYP1240		101094	124.517X
	16DYP1267	19950960	001096	
	16DYP1294	0008633	101098	129.517X
	16DYP1394	19950999		
16DYP1420	19951090	101107	142.517X	
16DYP1445	19950990	001109		
16DYP1521	19951490	001115		
16DYP1750	19951527	001132		
16DYP1775	19951036	001134		



Fabricante	Ref. DAYCO	Nº Original	Ref. Gates	Ref. Continental
VASSALLI	16DYP1805		901136	
	16DYP1826		001138	
	16DYP1890		901143	
	16DYP1953	19951044		
	16DYP1980	0016633	501149	206.017X
	16DYP2357	0005033	401177	
	16DYP2990		101224	
	16DYP3503	19951983	402264	
	16DYP3528	19951053		
	16DYP3673	19951370	901275	
	16DYP5065	19952300	402380	508.022
	16DYP5283	19951420	001394	
	16DYP5486	19951460	001411	
	22DDYP3155		205243	CC-120
	22DDYP3205		905247	
	22DDYP3815	0011533	905293	
	22DDYP4323	0016433	905330	
	22DDYP4374		Cc168	
	22DYA2318		302176K	231.522F
	22DYA2525	19951848		
	22DYA2824	19951840	202213K	
	22DYA2829	19951840	202213K	282.022F
	22DYP1580			
	22DYP1630	0005433 / 19951470	102125 / 002125	162.522X
	22DYP1732	19951524		
	22DYP1758	19951521	002134	
	22DYP1834	19951545	002140	
	22DYP1935		402148	193.022X
	22DYP2008	0008533 / 19951600	402153	200.522X
	22DYP2034		402155	203.022X
	22DYP2088	19951571		
	22DYP2115		102161	211.022-1P
	22DYP2150	0005233	102163	215.022X
	22DYP2160		102164	216.522-1P
	22DYP2164	0016733	502165	216.522
	22DYP2186	0006933	902166	
	22DYP2245	0010933	902171	
	22DYP2265	0007533 / 19951558	202172 / 002172	226.022X
	22DYP2290		102174	
	22DYP2390	19951690	202182	239.022X
	22DYP2393	19951691		
	22DYP2420	19951699	102184	
	22DYP2469	19951701	002187	
	22DYP2570			
	22DYP2588	19951760	302196	259.022X
	22DYP2697	19951790	002204	
	22DYP2723		902206	
	22DYP2773		202210	277.022-1P
	22DYP2875		002217	
	22DYP2895	19951849	102219	
22DYP2951	19951860	402223	294.022X	
22DYP3062	19951890	502232	306.522	
22DYP3113	0005533	102234	310.022	
22DYP3130		202237	312.522	
22DYP3153	19951960	402238	315.022	
22DYP3175	0006233	402240	317.522	
22DYP3200	19951910	902242		
22DYP3247	19951940	202245	325.022	
22DYP3302	19951990	002249	330.022	
22DYP3355	19951992	102253		
22DYP3518	0016533	502265	350.522	
22DYP3557		202268	355.522	
22DYP3632	19952000	002273		
22DYP3769	0007633	902283		
22DYP3830	0004833 / 19952090	902289	386.022	
22DYP3867		402291		
22DYP3912		002294		
22DYP3947				
22DYP4013		002302		
22DYP4120		202310	411.522	
22DYP4163		302313	416.522	
22DYP4244	19952201	102319		
22DYP4293	19952230	002323		
22DYP4328	0007433	502325		
22DYP4750	19952290	002357		
22DYP4795		002360		
22DYP4822	19952260	002362		
22DYP4887	19952295			
22DYP5446	0007733	902408		
22DYP5563	19952358	002417		
22DYP5700	19970543			
22DYP5940	19952361	002445		
26DYP988	19950890 / 19951070	001075		
44DYA2500				
44DYA2600	19952890			
44DYA3264	19952900			
50DYA3207	51x3207	013263		

DAYCO				
Fabricante	Ref. DAYCO	Nº Original	Ref. Gates	Ref. Continental
VASSALLI	50DYA3690	19950590	813299K	
	50DYA4096	19952850	51x4096	
	63DYA2311	18709120	215199K	230.562FXX
	2B16DYA1880	19951709	323183K	187.517.2FX
	2B16DYA3220	19970548	223283K	322.017.F
	2B16DYP1598	19951021		
	2B16DYP3122	19970546		
	2B22DYA3460	19952201	327308K	346.022.2F
	2B22DYP2469	19951701	027234	
	3B22DYA2544	19951730	044272K	
	3B22DYA2647	19951740	044279K	
	3B22DYA3636	19951996	744353K	366.522.3F
	3B22DYP3439	19951712		
	3B22DYP3566	19951994		
	4B22DYA2520	-	040174K	
	4B22DYA2895	19951849	040290K	
	4B22DYP2420	19951699 / 19951702	040259	
	4B22DYP2469	19951702	040259	
	4B22DYP3358	19970544		
	4B22DYP3566	19951995		
	5B22DYA3503	19951983	041336K	
	5B22DYP3566	19970540		
	5B22DYP4227			
	Aplicações Diversas	13DYP1250	0002533	100093
13DYP1272		2222766	322136	174.582X
13DYP1350		489734M2	322142	134.582X
16DYP1145		E61603-4	101087	114.517X
16DYP1294		E62001	101098	129.517X
16DYP1420		1483201M1 / 3590943M1	101107	142.517X
16DYP1471		E62711	401111	147.517X
16DYP1600		1480826M1	101119	160.017X
16DYP1650		0006555	101125	
16DYP2250		417795M1	101169	226.017X
16DYP2425		0005022	901182	250.017X
16DYP2530		7135060	101190	
16DYP2791		7787170	901209	
16DYP3109		F16447 / F18971	501232	310.017
16DYP3273		417660 M1	101245	
16DYP3327		1483277M1	101249	332.517
16DYP3673		610830	901275	
16DYP3713		7060870	901278	
16DYP4054		1480445M1	101303	409.017
16DYP6147		E62192	501457	
22DYP1268		417797M1	102098	129.517X
22DYP1390		1483640M1	102107	146.017X
22DYP1458		1483880M1	102112	145.022X
22DYP1630		418192M1	102125	162.522X
22DYP1686		1483882M1	102129	169.022-1P
22DYP2115		1722835M1	102161	211.022-1P
22DYP2160		C31064-4 / 1723752M1	102164	216.522-1P
22DYP2372		1483641M1	102180	237.022X
22DYP2420		1483881M1	102184	241.522X
22DYP2817		417974M1	102213	
22DYP2840		E62969	502215	284.522X
22DYP2970		1480865 M1	102224	297.022X
22DYP3062		0000622	502232	306.522
22DYP3065		1483884M1	102231	306.522
22DYP3153		1720488 M1	402238	315.022
22DYP3302		227455M1	002249	330.022
22DYP3405		1731015M1	102257	340.522
22DYP3557		7740990	202268	355.522
22DYP3560		1175.185.112.00	402269	355.522
22DYP3781		720695	902285	
22DYP3975		1731023 M1	302300	398.022
22DYP4186		F9659	502315	419.022
22DYP4499		O4402CS	502338	449.522
22DYP6100		1730976 M1	102457	
25DYA1176		7785610 / F16080	809104K	117.525FX
25DYA2438		2833629M1	130312	
25DYA2926		1483883M1 / 88-002215-6280	130274	292.058
31DYA1383		1722836M1	133165	138.563X
32DYP2921		7025090	903223	
32DYP3364		F20061	503256	332.532
38DYA2251		F20032	511188	225.038X
42DYA2584		1723553M1	135258	259.064X
44DYA2213		417441 M1	112187	
44DYA2428		3098212M2	812203	242.044X
44DYA3226	3098211M2	812262	322.544	
50DYA1797	7124191	913158		
50DYA1810	702536	913159		
2B16DYP3122	720866	923275		
3B16DYA3317	222312K2K	224292K	331.517.3F	
3B16DYP3387	1720255 M1	124297		
4B16DYP3439	3098153M1	125303	343.017.4	
4B16DYP4063	2220699	125349		
4B16DYP4494	1483372M1	125381		

DAYCO®

The original **power** in motion™

TRATORES
TRACTORES

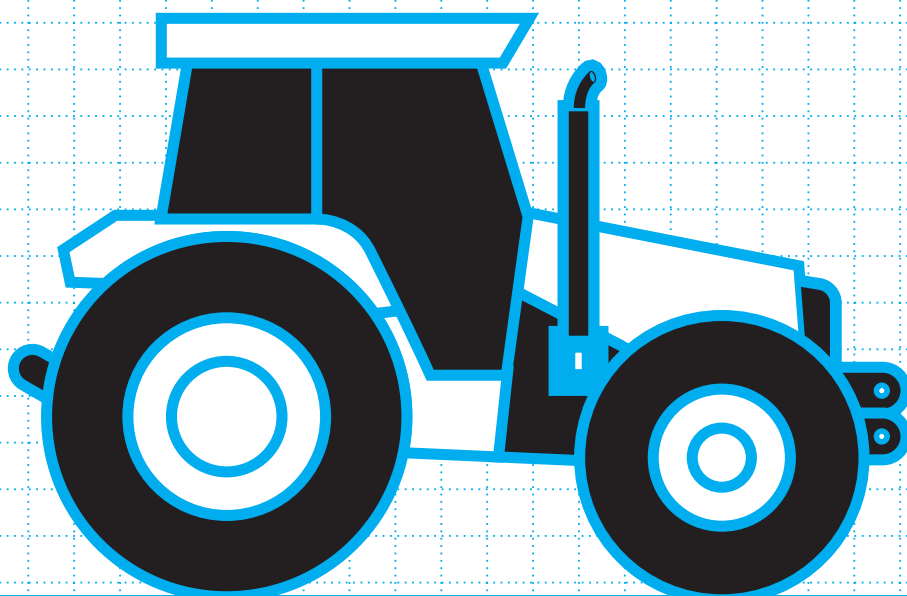

www.dayco.com.br



The original **power** in motion™

A N O T A Ç Õ E S

www.dayco.com.br

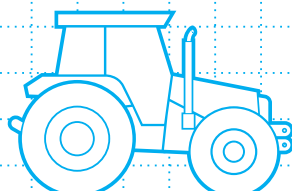

TRACTORES / EMPILHADEIRAS / RETROESCAVADEIRA / MOTOSCRAPER

DAYCO						
FABRICANTE	Nº DAYCO	Nº ORIGINAL	MODELO	MOTOR	ANO / AÑO	APLICAÇÃO / APLICACIÓN
AGRALE Tratores / Tractor	13A0945C	8.002.111.212.005	4100	Todos	Todos	GIR / GER
	13A1175C	8.012.111.024.003	5060	Zetor 5201 T	Todos	GIR / ALT / VT
	13A1175C	8.012.111.024.003	5060.4	Zetor 5201 T	Todos	GIR / ALT / VT
	13A1175C	8.012.111.024.003	5080	Zetor 7301	Todos	GIR / ALT / VT
	13A1175C	8.012.111.024.003	5080.4	Zetor 7301	Todos	GIR / ALT / VT
	13A1325C		4200	Todos	Todos	GIR / ALT
	13A1325C		4300	Todos	Todos	GIR / ALT
	13A1375C	8.009.101.094.004	4100	MWM TD229 EC6	Todos	GIR / ALT / VT
	13A1375C	8.009.101.094.004	4130	MWM TD229 EC6	Todos	GIR / ALT / VT
	13A1375C	8.009.101.094.004	BX6150	MWM TD229 EC6 Turbo	Todos	GIR / ALT / VT
	13A1375C	8.009.101.094.004	BX100	MWM TD229 EC6	Todos	GIR / ALT / VT
	13A1375C	8.009.101.094.004	BX130	MWM TD229 EC6	Todos	GIR / ALT / VT
	13A1375C	8.009.101.094.004	BX4.9	MWM TD229 EC6	Todos	GIR / ALT / VT
13A1375C	8.009.101.094.004	BX90	MWM TD229 EC6	Todos	GIR / ALT / VT	
ALLIS CHALMERS Tratores / Tractor	13A1100C		AC 260	Todos	Todos	GIR / GER / BA
	13A1255C		AC 260	Todos	Todos	BA / VT
	13A1255C		HD 3 (Nacional)	Todos	Todos	GIR / GER / BA
BARBER GREENE Tratores / Tractor	13A1250C	9.0346.02.1.1250	22VG	MWM D229.4 4 cils.	... / 90	GIR / VT
	13A1250C	9.0346.02.1.1250	20VG	MWM D229.4 4 cils.	... / 90	GIR / VT
	13A1375C	9.0346.02.1.1375	40VG	MWM TD229 EC6	Todos	GIR / VT / VT
CASE Retroescavadeiras / Retrocavadora	13A0895C		580H	Todos	Todos	VT
	13A1200C		Retroescavadeira	Todos	Todos	GIR / ALT / BA
CASE Tratores / Tractor	13A1150C		4470	MT Scania DS-11	Todos	ACD
	13A1175C	A189040	MX270	Cummins 6CTAA	Todos	ACD
	13A1175C/2	A189040	MX220	Cummins 6CTAA	Todos	ACD
	13A1175C/2	A189040	MX240	Cummins 6CTAA	Todos	ACD
	8PK1500	J911558	MX 100	Todos	Todos	ALT / VT / BA
	8PK1500	J911558	MX110	Todos	Todos	ALT / VT / BA
	8PK1500	J911558	MX120	Todos	Todos	ALT / VT / BA
	8PK1500	J911558	MX135	Todos	Todos	ALT / VT / BA
	8PK1500	J911558	MX180	Todos	Todos	ALT / VT / BA
	8PK1700	J9111567	8930	Todos	Todos	VT / BA
	8PK1700	J9111567	8940	Todos	Todos	VT / BA
	8PK1700	J9111567	8950	Todos	Todos	VT / BA
	8PK1956		MX 100	Todos	Todos	VT / BA / ACD
	8PK1956		MX110	Todos	Todos	VT / BA / ACD
	8PK1956		MX120	Todos	Todos	VT / BA / ACD
	8PK1956		MX135	Todos	Todos	VT / BA / ACD
8PK1956		MX180	Todos	Todos	VT / BA / ACD	
CASE Pá Carregadeira / Pala Cargadera	13A1205C		LC-80	MWM 6 cils.	Todos	VT
	13A1325C		SC-150	Deutz 2114 4 cils..	Todos	BHP
	13A1325C		SC-150K	Deutz 2114 4 cils..	Todos	BHP
	13A1325C		SC-150L	Deutz 2114 4 cils..	Todos	BHP
	13A1575C		4470	MT Scania DS-11	Todos	GIR / ALT / BA
	13A1610C		2470	Todos	Todos	GIR / ALT / BA
	13A1625C/2		HC-300	Cummins 6 cils..	Todos	BR
	13A1625C/2		HC-300L	Cummins 6 cils..	Todos	BR
	17A1145C		TY2P	MWM 4 CIL	Todos	CPA
CATERPILLAR Motor	13A0945C		D-379	Todos	Todos	ALT
	13A0945C		D-3306	Todos	Todos	ALT
	13A0975C		D-333	Todos	Todos	ALT
CATERPILLAR - Motoscraper	13A1750C/3		621-B	Todos	Todos	VT (3)
CATERPILLAR Tratores / Tractor	10A1240C	9.0346.02.0.1240	CA1170	MWM D229.4 4 cils.	... / 90	GIR / VT
	13A0975C		824-B	D-333	Todos	ALT
	13A1255C	9.0346.02.0.1250	CA1175	MWM D229.4 4 cils.	... / 90	GIR / VT
	13A1375C	9.0346.02.0.1375	CA1175	MWM TD229 EC6	Todos	GIR / ALT / VT
	13A1610C		824-B	D-333	Todos	VT / ALT (2)
	13A1610C		DBH	Todos	Todos	GIR / ALT
	13A1610C/2		834	TODOS	Todos	GIR / GER / BA
	13A1750C	359652 / 151187	CAT	CAT	Todos	GIR / ALT / BA
	13A1750C/2		621-B	Todos	Todos	VT
17A1090C		D2 (Desde série 4U1)-212 (SERIE 9T)	Todos	Todos	GIR / GER / BA	
CBT Tratores / Tractor	10A0865C		1090 / 1090-A / 1106	MBB 352	Todos	BA / DH
	11A1180C		8440	MWM (D229-4)	Todos	GIR / ALT / BA / VT
	13A0875C		2105	MBB - OM-353	Todos	BA / DH
	13A0875C		2600	MBB - OM-353	Todos	GIR / ALT / BA
	13A0955C		824.B	D.379	Todos	GIR / ALT
	13A0955C		824.B	D.3306	Todos	GIR / ALT
	13A0975C		824.B	D.333	Todos	GIR / ALT
	13A1255C	9.0346.02.1.1250	8440	MWM (D229-4)	... / 90	GIR / VT
13A1255C/2		2500	Perkins 6358	Todos	GIR / ALT / BA (2)	

TRACTORES / EMPILHADEIRAS / RETROESCAVADEIRA / MOTOSCRAPER

						
FABRICANTE	Nº DAYCO	Nº ORIGINAL	MODELO	MOTOR	ANO / AÑO	APLICAÇÃO / APLICACIÓN
CBT Tratores / Tractor	13A1262C		1065	MBB - OM-314	73 / ...	GIR / ALT / BA
	13A1262C		8240	Perkins Alcool 4236	Todos	GIR / ALT / BA
	13A1300C		1090	Perkins	Todos	GIR / ALT / BA
	13A1350C		1000	Perkins 4203	72 / ...	GIR / GER / BA
	13A1350C		8240	Perkins Diesel 4248	Todos	GIR / ALT / BA
	13A1375C	9.0346.02.1.1375	8450	MWM TD229 EC6	Todos	GIR / ALT / VT
	13A1420C		2500	Perkins 6358	Todos	DH
	13A1450C		1020	MBB - OM-321	62 / 66	GIR / GER / BA
	13A1475C		2600	MBB - OM-352	Todos	BA / DH
	13A1475C/2		1090 / 1090-A / 1105	MBB 352	Todos	GIR / ALT / BA (2)
	13A1475C/2		2105	MBB - OM-352	Todos	GIR / ALT / BA (2)
	13A1500C/2		8060 (4X4) TURBO	MBB - OM-352	Todos	GIR / ALT / BA / VT
	13A1595C		834	Todos	Todos	GIR / GER / BA
13A1595C/2		824.B	Todos	Todos	VT / ALT	
13A1750C/2		824.B	Crader 621.B	Todos	GIR / VT	
CLARK-Empilhadeiras/ Monta Carga	13A1220C		C500 X 50	Perkins 4 cil.	Todos	****
CLARK Pá Carregadeira / Pala Cargadera	13A1255C		65R / 75HD	Todos	Todos	GIR / GER / BA
	13A1255C		Michigan 75	Perkins 6-340 (Diesel)	Todos	GIR / GER / BA
	13A1450C		Clark Guindaste 714	Todos	Todos	GIR / GER / BA
	13A1450C		Michigan 75	MBB - OM-321 (Diesel)	Todos	GIR / GER / BA
	13A1475C		Clark 55	MBB - OM-352 (Diesel) / 90530598	Todos	GIR / GER / BA
	13A1475C		Michigan 45C	MBB - OM-352	Todos	GIR / GER / BA
CLASS Tratores / Tractor	13A1262C		Class Consul		Todos	GIR / ALT / BA / VT
	10A0865C		Class Consul		Todos	PMV/PM
CUMMINS - Motor	13A1175C/2		855NT		Todos	GIR / ALT
EATON Empilhadeiras / Monta Carga	10A1240C		G51 / 050	Willys	65 / ...	BA (2)
	10A1240C		G51 / 050	Willys	65 / ...	GIR / ALT
	10A1240C		G51P	Willys	Todos	GIR / BA
	13A1020C/2		G51 / 030 / 050	Chrysler	65 / ...	BHP (2)
	13A1255C		G51P / L	Perkins	Todos	GIR / ALT / BA
	13A1255C		G83P	Perkins	Todos	GIR / ALT / BA
EATON Pá Carregadeira / Pala Cargadera	13A1450C		134 A	MBB - OM-321	Todos	GIR / GER / BA
	13A1475C		134 A	MBB - OM-352	Todos	GIR / ALT / BA
	13A1475C		Trojan 1500B	OM-352	Todos	GIR / ALT / BA
	13A1475C		Trojan 1900B	OM-352	Todos	GIR / ALT / BA
	13A1525C		Trojan 3000B	Scania	Todos	GIR / ALT / BA
FENDT Tratores / Tractor	13A1220C		Famers	MWM	Todos	GIR / GER / BA
	13A1220C		F41	MWM - 2cil	Todos	GIR / GER / BA
	13A1220C		F51	MWM - 3cil	Todos	GIR / GER / BA
FIAT ALLIS Tratores / Tractor	10A0850C		AD-7C	MWM D229.6 6 cil.	Todos	ALT / BA
	13A1000C		AD-14C	Scania	Todos	ALT
	13A1255C	9.0346.02.1.1250	FR10B	MWM D229.4 (12V)	... / 90	GIR / VT
	13A1255C	9.0346.02.1.1250	FR11B	MWM D229.4 4 cil.	... / 90	GIR / VT
	13A1255C	9.0346.02.1.1250	FR12B	MWM D229.4 (12V)	... / 90	GIR / VT
	13A1255C	9.0346.02.1.1250	FR14	MWM D229.4	... / 90	GIR / VT
	13A1300C		AD-7C	motor italiano	Todos	GIR / ALT / BA
	13A1325C/2		AD-14	Todos	Todos	GIR / ALT / BA (2)
	13A1350C	9.0346.02.1.1345	FA120	MWM D229.6 6 cil.	Todos	GIR / ALT / VT
	13A1375C	9.0346.02.1.1375	FD9	MWM D229.6 6 cil.	Todos	GIR / ALT / VT
	13A1350C	9.0346.02.1.1345	FD9B	MWM D229.6 6 cil.	Todos	GIR / ALT / VT
	13A1375C	9.0346.02.1.1375	FA120	MWM TD229 EC6	Todos	GIR / ALT / VT
	13A1375C	9.0346.02.1.1375	FD9	MWM TD229 EC6	Todos	GIR / ALT / VT
	13A1425C	9.0346.02.1.1420	7D	MWM D229.6 6 cil.	Todos	GIR / ALT / VT
	13A1425C	9.0346.02.1.1420	AD-7B	MWM D229.6 6 cil.	Todos	GIR / ALT / VT
	13A1425C	9.0346.02.1.1420	AD-7B	MWM (D225 / 6)	Todos	GIR / ALT / BA
	13A1425C	9.0346.02.1.1420	AD-7C	MWM D229.6 6 cil.	Todos	GIR / ALT / VT
	13A1425C	9.0346.02.1.1420	FB80	MWM D229.6 6 cil.	Todos	GIR / ALT / VT
	13A1425C	9.0346.02.1.1420	FE105	MWM D229.6 6 cil.	Todos	GIR / ALT / VT
	13A1425C	9.0346.02.1.1420	FE105B	MWM D229.6 6 cil.	Todos	GIR / ALT / VT
	13A1475C		1900B	MBB - OM-352	Todos	GIR / ALT / BA
	13A1475C		FG70	MBB - OM-352	Todos	GIR / ALT / BA
	13A1475C		FR10	MBB - OM-352	Todos	GIR / ALT / BA
13A1525C/2		AD-14C	Scania	Todos	VT (2)	
13A1715C		AD-14B	Todos	Todos	GIR / ALT / BA	
FORD Tratores / Tractor	13A1400C		4600	Todos	Todos	GIR / ALT / BA
	13A1400C		4800	Todos	Todos	GIR / ALT / BA
	13A1400C		5600	Todos	Todos	GIR / ALT / BA
	13A1400C		6600	Todos	Todos	GIR / ALT / BA
	13A1425C		4610	Todos	Todos	GIR / ALT / BA
	13A1425C		4810	Todos	Todos	GIR / ALT / BA
	13A1425C		5610	Todos	Todos	GIR / ALT / BA
	13A1425C		6610	Todos	Todos	GIR / ALT / BA

TRACTORES / EMPILHADEIRAS / RETROESCAVADEIRA / MOTOSCRAPER



FABRICANTE	Nº DAYCO	Nº ORIGINAL	MODELO	MOTOR	ANO / AÑO	APLICAÇÃO / APLICACIÓN
Huber - Warco	13A1475C		HWB-140	Série 10.000	Todos	GIR / GER / BA
	13A1525C		11D5	Scania D11R	Todos	GIR / ALT / BA
	13A1525C		1355	Scania D11R	Todos	GIR / ALT / BA
	13A1525C		1405	Scania D11R	Todos	GIR / ALT / BA
	13A1525C		1655	Scania D11R	Todos	GIR / ALT / BA
	13A1525C		2255SA	Scania D11R	Todos	GIR / ALT / BA
	13A1610C		100M	MBB - OM-326	Todos	GIR / GER / BA
	13A1610C		110M	MBB - OM-326	Todos	GIR / GER / BA
	13A1610C		135M	MBB - OM-326	Todos	GIR / GER / BA
13A1610C		140M	MBB - OM-326	Todos	GIR / GER / BA	
HYSTER Guindaste e Empilhadeiras Guindaste y Monta Carga	10A0950C		Guindaste KF	Willys	Todos	GIR / GER
	13A1175C		Empilhadeiras H-50-K	Continental	Todos	VT
	13A1450C		Empilhadeiras H-165-H	Todos	Todos	VT
	13A1450C		Empilhadeiras YE-40 / H	Willys	Todos	GIR / GER
13A1575C		Empilhadeiras	Todos	84 / ...	GIR / GER (2)	
JOHN DEERE Tratores / Tractor	13A0975C	CQ33577	7500 com Cabine	John Deere 6068T Turbo 6 Cils.	Todos	GIR / ACD
	13A1425C	9.0346.02.1.1420	7500	MWM D229.6 6 cils.	Todos	GIR / ALT / BA / VT
	13A1450C	J57007	6300	John Deere 6068T Turbo 4 cils.	Todos	GIR / ALT / BA / VT
	13A1450C	AJ58970	7500 Sem Cabine	John Deere 6068T Turbo 4 cils.	Todos	GIR / ALT / BA / VT
	13A1475C	J57191	5600 / 5700	John Deere 4039D 4 cils.	Todos	GIR / ALT / BA / VT
	13A1485C	AJ58940	6600	John Deere 6059T Turbo 6.ccl	Todos	GIR / ALT / VT
	13A1485C	AJ58940	7500	John Deere 6068T Turbo 6.ccl	Todos	GIR / ALT / BA / VT
	8PK1930	CQ50144	6405	John Deere 4Cil	Todos	GIR / ALT / BA / VT
KOMATSU Tratores / Tractor	13A0945C		D-50 A-15C	MBB - OM-352	Todos	DH
	13A0945C		D-60 E-6B	Cummins 855 NT	Todos	DH
	13A1450C		D-30 E-16B	MBB - OM-352	Todos	GIR / ALT / BA
	13A1450C		D-60 A-6B	Cummins 855 NT	Todos	GIR / ALT / BA
LAVRALE - Motor	10A1240C	9.0346.02.0.1240	L300	MWM TD229.4 4 cils.	... / 90	GIR / VT
MASSEY FERGUSON Tratores / Tractor	10A1240C	2.800.674M1	MF-85X	Perkins A4.248	Todos	GIR / BA
	10A1240C	2.800.674M1	MF-85	MWM 4C1L	Todos	GIR / BA
	13A1015C	3.809.174M1	MF-5300 / 2 e / 4	Perkins 4 cils. 4001 T	Todos	ALT / CP
	13A1015C	3.809.174M1	MF-5310 / 2 e / 4	Perkins 4 cils. 4001 T	Todos	ALT / CP
	13A1015C	3.809.174M1	MF-5320 / 2 e / 4	Perkins 6 cils. 1006.6	Todos	ALT / CP
	13A1205C	190.823M1	MF-235 Cafeeiro	3 cils.	72 / ...	GIR / ALT / BA
	13A1205C	190.823M1	MF-235 ST	A-3152 3 cils.	72 / ...	GIR / ALT / BA
	13A1205C	190.823M1	MF-250 ST	3 cils.	72 / ...	GIR / ALT / BA
	13A1205C/2	190.823M1	MF-50X	A-3152	Todos	GIR / GER / BA
	13A1205C		MF-50X Estreito	A-3152	Todos	GIR / GER / BA
	13A1235C	487.802M2	MF-250	Perkins 3 cils. AD 3152	Todos	GIR / ALT / BA / VT
	13A1235C	487.802M2	MF-650	Perkins 6 cils. 1006.6 T	Todos	ALT / CP
	13A1235C	487.802M2	MF-660	Perkins 6 cils. 1006.6 T	Todos	ALT / CP
	13A1235C	487.802M2	MF-680	Perkins 6 cils. 1006.6 T	Todos	ALT / CP
	13A1255C	487.802M1	MF-265 ST	Perkins 4 cils. 4203	72 / 83	GIR / ALT / BA
	13A1255C	3.145.135M91	MF-297	Perkins 6 cils. 1006.6	Todos	GIR / ALT / VT
	13A1255C	3.145.135M91	MF-299	Perkins 6 cils. 1006.6 T	Todos	GIR / ALT / VT
	13A1255C	3.145.135M1	MF-55X	A-3152	Todos	GIR / GER / BA
	13A1255C	3.145.135M1	MF-65X (Serv. Agrícola)	AD-4203	72 / ...	GIR / ALT / BA
	13A1255C	3.145.135M1	MF-65R (Serv. Agrícola)	AD-4203	72 / ...	GIR / ALT / BA
	13A1325C	1.482.511M1	MF-295	Perkins A4.248	84 / ...	GIR / ALT / BA
	13A1325C	1.482.511M1	MF-95X	A-6357	Todos	GIR / GER / BA
	13A1350C	487.802M1	MF-275 HI-CL	Perkins A4.236 4 cils.	76 / 83	GIR / ALT / BA
	13A1350C	487.802M1	MF-275 ST	Perkins A4.236 4 cils.	72 / 78	GIR / ALT / BA
	13A1350C	487.802M1	MF-285 ST	Perkins A4.248 4 cils.	76 / 83	GIR / ALT / BA
	13A1350C	487.802M1	MF-290 ST	Perkins A4.248 4 cils.	76 / 83	GIR / ALT / BA
	13A1350C	487.802M1	MF-951	Perkins A4.248 4 cils.	Todos	GIR / GER / BA
	13A1350C	1.482.511M1	MF-95X / 95XT	Perkins A6.357	72 / ...	ALT / BA
	13A1350C/2	487.802M1	MF-3366	Perkins A6.357	Todos	GIR / GER / BA (2)
	13A1375C	049.880T1	MF-5275 / 2	Perkins 4 cils. 4001	Todos	GIR / ALT / BA / VT
	13A1375C	049.880T1	MF-5275 / 4	Perkins 4 cils. 4001	Todos	GIR / ALT / BA / VT
	13A1375C	049.880T1	MF-5290 / 2	Perkins 4 cils. 4001	Todos	GIR / ALT / BA / VT
	13A1375C	049.880T1	MF-5290 / 4	Perkins 4 cils. 4001	Todos	GIR / ALT / BA / VT
	13A1375C	040.560T1	MF-610	Perkins 4 cils. 4000	Todos	GIR / ALT / BA / VT
	13A1425C	2.801.859M1	MF-265	Perkins 4 cils. A4.236 Derated	Todos	GIR / ALT / BA / VT
	13A1425C	487.802M1	MF-265	Perkins A4.236 4 cils.	84 / ...	GIR / ALT / BA
	13A1425C	2.801.859M1	MF-275	Perkins 4 cils. 4000	84 / ...	GIR / ALT / BA
	13A1425C	2.801.859M1	MF-290	Perkins A4.248	84 / ...	GIR / ALT / BA
	13A1425C	2.801.859M1	MF-265 / SE	Perkins 4 cils. A4.236 Derated	Todos	GIR / ALT / BA / VT
	13A1425C	2.801.859M1	MF-275	Perkins 4 cils. 4000	Todos	GIR / ALT / BA / VT
	13A1425C	2.801.859M1	MF-283	Perkins 4 cils. 4000	Todos	GIR / ALT / BA / VT
	13A1425C	2.801.859M1	MF-290	Perkins 4 cils. 4000	Todos	GIR / ALT / BA / VT
	13A1425C	3.808.705M1	MF-5300 / 2 e / 4	Perkins 4 cils. 4001 T	Todos	GIR / ALT / VT
13A1425C	3.808.705M1	MF-5310 / 2 e / 4	Perkins 4 cils. 4001 T	Todos	GIR / ALT / VT	
13A1425C	3.808.705M1	MF-5320 / 2 e / 4	Perkins 6 cils. 1006.6	Todos	GIR / ALT / VT	
13A1425C/2	2.801.859M1	MF-3366	Perkins A6.357	Todos	GIR / ALT / BA (2)	
13A1525C	3.145.238M1	MF-296	Perkins A4.248	84 / ...	GIR / ALT / BA	
13A1525C	3.145.238M1	MF-620	Perkins 4 cils. 4000	Todos	GIR / ALT / VT	
13A1595C	3.412.285M2	MF-292	Perkins 4 cils. P 4000 T	Todos	GIR / ALT / BA / VT	

TRACTORES / EMPILHADEIRAS / RETROESCAVADEIRA / MOTOSCRAPER

						
FABRICANTE	Nº DAYCO	Nº ORIGINAL	MODELO	MOTOR	ANO / AÑO	APLICAÇÃO / APLICACIÓN
MASSEY FERGUSON Tratores / Tractor	13A1595C	036.720T1	MF-630	Perkins 6 cils. 1006.6	Todos	GIR / ALT / VT
	13A1595C	036.720T1	MF-640	Perkins 6 cils. 1006.6 T	Todos	GIR / ALT / VT
	13A1595C	036.720T1	MF-650	Perkins 6 cils. 1006.6 T	Todos	GIR / ALT / VT
	13A1595C	036.720T1	MF-660	Perkins 6 cils. 1006.6 T	Todos	GIR / ALT / VT
	13A1595C	036.720T1	MF-680	Perkins 6 cils. 1006.6 T	Todos	GIR / ALT / VT
MICHIGAM Tratores / Tractor	13A1255C		75	PERKINS 6-340 (Diesel)	Todos	GIR / ALT / BA
	13A1450C		75	MBB OM-321 (Diesel)	Todos	GIR / ALT / BA
	13A1475C		45C	MBB OM-321 (Diesel)	Todos	GIR / ALT / BA
MITSUBISHI - Empilhadeiras / Monta Carga	13A0990C		4G63 / 4G64	MT 2.0	Todos	GIR / ALT / BA
MÜLLER Motor	10A1240C	9.0346.02.0.1240	VAP 55	MWM D229.6 6 cils.	... / 90	GIR / VT
	13A0875C		AP 20	MBB OM-352	Todos	BA / DH
	13A0875C		AP 23	MBB OM-352	Todos	BA / DH
	13A0875C		TI 18	MBB OM-352	Todos	BA / DH
	13A0875C		VAP 55	MBB OM-352	Todos	BA / DH
	13A0875C		VAP 70	MBB OM-352	Todos	BA / DH
	13A0955C		TM 25	CUMMINS 855T	Todos	ACD
	13A1175C		TM 25	CUMMINS 855T	Todos	GIR / ALT / BA
	13A1255C	9.0346.02.1.1250	VAP 55	MWM D229.4	... / 90	GIR / VT
	13A1262C		TS 22	MBB OM-314	Todos	GIR / ALT / BA
	13A1350C		TS 22	SCANIA	Todos	ACD
	13A1375C	9.0346.02.1.1375	TM 12	MWM TD229 EC6	Todos	GIR / ALT / VT
	13A1375C	9.0346.02.1.1375	TM 16	MWM TD229 EC6	Todos	GIR / ALT / VT
	13A1425C	9.036.02.1420	TM 12	MWM D229.6 6 cils.	Todos	GIR / ALT / VT
	13A1425C		VAP 70 EXPORT	MBB OM 352	Todos	GIR / ALT / BA
	13A1475C		AP 20	MBB OM-352	Todos	GIR / ALT / BA
	13A1475C		AP 23	MBB OM-352	Todos	GIR / ALT / BA
	13A1475C		TI 18	MBB OM-352	Todos	GIR / ALT / BA
	13A1475C		VAP 55	MBB OM-352	Todos	GIR / ALT / BA
	13A1475C		VAP 70	MBB OM-352	Todos	GIR / ALT / BA
13A1575C		TS 22	SCANIA	Todos	GIR / ALT / BA	
17A1090C		TM 25	CUMMINS 855T	Todos	GIR / VT	
MWM Motor	10A1175C		D-229-4 Básico	Todos	Todos	GIR / ALT / BA
	10A1250C		D-229-3 c / CPA D-229 - 6 c / BV	Todos	Todos	GIR / ALT / BA
	10A1250C		D-229-6 c / CPA D-229 - 6 c / BV	Todos	Todos	GIR / ALT / BA
	13A1175C/2		TD-229-6	Todos	Todos	GIR / ALT / BA (2)
NEW HOLLAND Tratores / Tractor	10A925C	5.186.233	TL80 / TL90 / TL100 - Cabinado	NH - Iveco	até Chassis 306840	ACD / BA / VT
	10A1025C	5.140.009 / 73.404.350	TL80 / TL90 / TL100 - Cabinado	NH - Iveco	a partir Chassis 306840	ACD / BA / VT
	10A1075C	5.140.010	TL80 / TL90 / TL100 - Cabinado	NH - Iveco	Todos	GIR / BA / VT
	13A0850C	E7NN10C8620AA	7610		Todos	GIR / ALT / BA / VT
	13A1150C	E7NN8620AA	7630 / 7630TR / 7810 / 7830 / 8030	Genesis BSD 450 Turbo	Todos	GIR / ALT / VT
	13A1175C/2	D6NN-8620-A	7630 / 7630TR / 7810 / 7830 / 8030	Genesis BSD 450 Turbo	Todos	GIR / BA / BH / VT
	13A1420C	9.575.059	4630 / 5030 / 5630 / 6630 / 7610 / 7630 / 7830 / 8030		Todos	GIR / ALT / BA / VT
	8PK1956	87.800.858	TM110 / TM120 / TM130 / TM135 / TM140 / TM150 / TM160	Genesis Powerstar	Todos	GIR / VT / BA / BH / ACD
NISSAN - Empilhadeiras / Monta Carga	13A0990C		CP		Todos	GIR / ALT / BA
SANTA MATILDE Tratores / Tractor	13A1205C		SM-300 C	Perkins 3152	Todos	GIR / GER / BA
	13A1255C		SM-400 CR	Perkins 4203	Todos	GIR / ALT / BA
	13A1350C		SM-300 CR	Perkins 4236	Todos	GIR / ALT / BA
	13A1350C		SM-500 CR	Perkins 4248	Todos	GIR / ALT / BA
TEREX Caminhão Fora de Estrada Canión Fuera Carretera	13A0975C		R35		Todos	ALT
	13A1610C/2		R35		Todos	VT
	13A1750C/2		R22		Todos	VT
	17A1205C		R35		Todos	CPA
TEMA - TERRA Rolos Auto Propulsores Rodillos Vibratorios	13A1205C		SP-10000	Perkins 6-357	Todos	GIR / GER
	13A1262C		SP-10000	MBB - OM-314	Todos	GIR / ALT / BA
	13A1425C		SP-6000	MBB - OM-321	Todos	GIR / GER
TEREX Motoscrapers	10A0990C/2		TS-14B	Detroit Diesel 4-71N (2 motores)	Todos	GER (2)
	13A0975C		TS-14B	Detroit Diesel 4-71N (2 motores)	Todos	ALT
	13A1000C/2		TS-14B	Detroit Diesel 4-71N (2 motores)	Todos	CPA (2)
	13A1365C/3		TS-14B	Detroit Diesel 4-71N (2 motores)	Todos	VT (3)
	17A1205C		TS-24B	Detroit Diesel 12V-71N	Todos	CPA

TRACTORES / EMPILHADEIRAS / RETROESCAVADEIRA / MOTOSCRAPER

DAYCO						
FABRICANTE	Nº DAYCO	Nº ORIGINAL	MODELO	MOTOR	ANO / AÑO	APLICAÇÃO / APLICACIÓN
TEREX Pá Carregadeira / Pala Cargadera	10A1150C/2		72-71B	Todos	Todos	ALT (2)
	13A0825C		72-81	Detroit Diesel 12V-71T	Todos	ALT
	13A0975C		72-71B	Todos	Todos	BA (2)
	13A1150C		72-71	Detroit Diesel 8V-71T	Todos	ALT (2)
	13A1220C		72-81	Detroit Diesel 12V-71T	Todos	VT (3)
	13A1525C/2		72-51	Detroit Diesel 6-71N	Todos	VT / ALT (2)
	13A1525C/2		72-41	Detroit Diesel 4-71N	Todos	VT / ALT (2)
	13A1575C		72-31	Detroit Diesel 4-71N	Todos	VT (2)
	13A1610C/2		72-21	Detroit Diesel 3-71N	Todos	VT (2)
13A1650C/3		72-71	Detroit Diesel 8V-71T	Todos	VT (3)	
VALMET-Empilhadeiras/ Monta Carga	10A1240C		3000-E	3 cils.	72 / ...	GIR / ALT / BA
VALMET Tratores / Tractor	10A1240C	243600	65-ID ST	3 cils.	72 / ...	GIR / ALT / BA
	10A1240C	243600	62-ID	3 cils.	72 / ...	GIR / ALT / BA
	10A1240C	243600	68	Todos	81 / ...	GIR / ALT / BA
	10A1240C	243600	88	Todos	81 / ...	GIR / ALT / BA
	10A1240C	243600	85-ID ST	4 cils.	72 / ...	GIR / ALT / BA
	10A1240C	243600	86-ID ST	4 cils.	72 / ...	GIR / ALT / BA
	10A1240C	243600	Cafeiro	3 cils.	72 / ...	GIR / ALT / BA
	10A1240C	243600	Sincho - O - Matie	Todos	72 / ...	GIR / ALT / BA
	13A1255C	80077800	68/68ATS/CAFEIRO/ESPECIAL	MWM 3 cil.	Todos	GIR / ALT / BA / VT
	13A1255C	80077800	78 /78 ESPECIAL	MWM 4 cil.	Todos	GIR / ALT / BA / VT
13A1425C	261560	134-4 Turbo	Todos	84 / ...	GIR / ALT / BA	
VALTRA - VALMET Tratores / Tractor	13A0915C	32889500	BH140/BH140HI/BH145/BH160HI/ BH165/BH180/BH180HI/BH180GII/ BH185i/ BH120/BH120GII/BH205i		Todos	GIR/ACD
	13A1255C	80077800	685	MWM D229.3 3 cils.	Todos	GIR / ALT / BA / VT
	13A1255C	80077800	785	MWM D229.4 4 cils.	Todos	GIR / ALT / BA / VT
	13A1255C	80077800	ATS	MWM D229.3 3 cils.	Todos	GIR / ALT / BA / VT
	13A1300C	684121300	800	VALMET 420 DR 4 cils.	Todos	GIR / ALT / BA / VT
	13A1325C	684121325	600	VALMET 320 D 3 cils.	Todos	GIR / ALT / BA / VT
	13A1325C	684121325	700	VALMET 320 D 3 cils.	Todos	GIR / ALT / BA / VT
	13A1325C	684121325	885S	VALMET 420 D 3 cils.	Todos	GIR / ALT / BA / VT
	13A1325C	684121325	885TS	VALMET 420 DS 4 cils.	Todos	GIR / ALT / BA / VT
	13A1325C	684121325	985S	VALMET 420 DS 4 cils.	Todos	GIR / ALT / BA / VT
	13A1325C	684121325	BM100 4x4/BM110 4x4/BM125i 4x4		Todos	GIR / ALT / BA / VT
	13A1400C	684121400	1180S	VALMET 620 D 6 cils.	Todos	GIR / ALT / BA / VT
	13A1400C	684121400	1380S	VALMET 620 DS 6 cils.	Todos	GIR / ALT / BA / VT
	13A1400C	684121400	1680S	VALMET 620 DS 6 cils.	Todos	GIR / ALT / BA / VT
	13A1400C	684121400	1880S	VALMET 620 DS 6 cils.	Todos	GIR / ALT / BA / VT
	13A1400C	684121400	1580 4x4		Todos	GIR / ALT / BA
	13A1400C	684121400	1780 4x4	MWM TD 229 EC6 VA Turbo	Todos	GIR / ALT / BA / VT
	13A1425C	261560	1280R	MWM D229.6 VM 6 cils.	Todos	GIR / ALT / BA / VT
	13A1425C	261560	BH160 4x4 / BH18 4X4 / BH185i 4x4 / BH205i 4x4		Todos	GIR / ALT / BA / VT
13A1425C	80724600	1580	MWM TD 229 EC6 VM Turbo	Todos	GIR / ALT / BA / VT	
13A1750C	32463910	BM125 4x4		Todos	GIR / ACD	
VOLVO	13A0895C	977525	L90		Todos	GIR / ACD
WABCO / Scraper	17A1205C		229F		Todos	CPA
YALE Empilhadeiras / Monta Carga	10A1240C		G83P		Todos	GIR / ALT
	11A1180C		R30/40		Todos	GIR / ALT
	10A1240C		G51P		Todos	GIR / BA
	13A1255C		D83		Todos	GIR / BA
YANMAR Tratores / Tractor	13A0965C	NS75C.44782	1030 Série YB	BTD22T	96 / 99	GIR / ALT / VT
	13A0965C	NS75C.44782	1040 Série YB	BTD22T	87 / 99	GIR / ALT / VT
	13A0965C	NS75C.44782	1050D Série YB	BTD33T / BTD40	87 / 99	GIR / ALT / VT
	13A0990C	25.132.003.700	1045 DT	3TNE88-RBS	99 / ...	GIR / ALT / VT
	13A0990C	25.132.003.700	1055 DT	4TNE88-RBS	99 / ...	GIR / ALT / VT
	13A0990C	25.132.003.700	2060XT	3TNE88-RBS	99 / ...	GIR / ALT / VT
	13A1020C	25.132.003.800	F28EX	3TNE82A-RBS	98 / 01	GIR / ALT / VT



The original **power** in motion™

A N O T A Ç Õ E S

www.dayco.com.br

TRACTORES / EMPILHADEIRAS / RETROESCAVADEIRA / MOTOSCRAPER

DAYCO				
FABRICANTE	Nº ORIGINAL	Ref. DAYCO	Ref. Continental	Ref. Gates
AGRALE Tratores / Tractor	8.002.111.212.005	13A0945C	081.013X	9347
	8.012.111.024.003	13A1175C	117.582X	9464
		13A1325C	132.582X	9521
	8.002.111.212.004	13A1375C	137.582X	9451
	8.009.101.094.004	13A1375C	137.582X	9451
ALLIS CHALMERS Tratores/Tractor		13A1100C	109.082X	9429
		13A1250C	125.082X	9493
		13A1255C	125.082X	9493
BARBER GREENE Tratores/Tractor	9.0346.02.1.1250	13A1250C	125.082X	9493
	9.0346.02.1.1375	13A1375C	137.582X	9541
CASE Retroescavadeiras/ Retrocavadora		13A0895C	089.582X	9352
		13A1200C	119.582X	9471
CASE Tratores / Tractor		13A1150C	115.582X	9455
	A189040	13A1175C	117.082X	9496
	A189040	13A1175C/2	117.082X	9496
	J911558	8PK1500	150.091	K080590
	J9111567	8PK1700	170.091 EPDM	K080669
	8PK1956			
CASE Pá Carregadeira/ Pala Cargadera		13A1205C	120.582X	9471
		13A1325C	132.582X	9521
		13A1575C	157.582X	9620
		13A1610C	161.082X	9632
		13A1625C/2	163.082X	9642
		17A1145C	114.584X	0451
CATERPILLAR Motor		13A0895C	089.582X	9352
		13A1200C	119.582X	9471
CATERPILLAR - Motoscraper		13A1750C/3	175.082X	9689
CATERPILLAR Tratores / Tractor	9.0346.02.0.1240	10A1240C	124.080X	7488
		13A0975C	097.582X	9384
	9.0346.02.0.1250	13A1255C	125.082X	9493
	9.0346.02.0.1375	13A1375C	137.582X	9541
		13A1610C	161.082X	9632
		13A1610C	161.082X	9632
		13A1610C/2	161.082X	9632
	3S9652 / 1S1187	13A1750C	175.082X	9689
		13A1750C/2	175.082X	9689
	17A1090C	109.084X	0430	
CBT Tratores / Tractor		10A0865C	086.580X	7341
		11A1180C	118.080X	7466
		13A0875C	087.582X	9344
		13A0955C	095.082X	9374
		13A0975C	097.582X	9384
	9.0346.02.1.1250	13A1255C	125.082X	9493
		13A1262C	127.082X	9499
		13A1300C	130.082X	9512
		13A1350C	135.082X	9533
	9.0346.02.1.1375	13A1375C	137.582X	9541
		13A1420C		
		13A1450C	145.082X	9571
		13A1475C	147.582X	9581
		13A1500C/2	150.082X	9588
		13A1595C	159.882X	9628
	13A1750C/2	174.582X	9688	
CLARK - Empilhadeiras/ Monta Carga		13A1220C	122.082X	9482
CLARK Pá Carregadeira / Pala Cargadera		13A1255C	125.582X	9493
		13A1450C	145.082X	9571
		13A1475C	147.582X	9581
CLASS CONSUL Tratores / Tractor		13A1262C	126.582X	9499
	10A0865C	086.580X	7341	
CUMMINS-Motor		13A1175C/2	117.582X	9464
EATON Empilhadeiras/ Monta Carga		10A1240C	124.080X	7488
		13A1020C/2	102.082X	9455

TRACTORES / EMPILHADEIRAS / RETROESCAVADEIRA / MOTOSCRAPER

DAYCO				
FABRICANTE	Nº ORIGINAL	Ref. DAYCO	Ref. Continental	Ref. Gates
EATON Pá Carregadeira / Pala Cargadera		13A1255C	125.582X	9493
		13A1450C	145.082X	9571
		13A1475C	147.582X	9581
		13A1525C	152.582X	9600
FENDT Tratores / Tractor		13A1220C	122.582X	9482
FIAT ALLIS Tratores / Tractor		10A0850C	085.080X	7335
		13A1000C	100.082X	9395
	9.0346.02.1.1250	13A1255C	125.082X	9493
		13A1300C	130.082X	9512
		13A1325C/2	132.582X	9521
	9.0346.02.1.1345	13A1350C	134.582X	9531
	9.0346.02.1.1375	13A1375C	137.582X	9541
	9.0346.02.1.1420	13A1420C	142.082X	9559
		13A1475C	147.582X	9581
	13A1525C/2	152.582X	9521	
	13A1715C	171.582X	9676	
FORD Tratores / Tractor		13A1400C	140.082X	9552
		13A1425C	142.582X	9561
Huber - Warco		13A1475C	147.582X	9581
		13A1525C	152.582X	9600
		13A1610C	161.082X	9632
HYSTER Guindaste e Empilhadeiras Guindaste y Monta Carga		10A0950C	095.080X	7374
		13A1175C	117.582X	9464
		13A1450C	145.082X	9571
		13A1575C	157.582X	9620
JOHN DEERE Tratores / Tractor	CQ33577	13A0975C	097.582X	9384
	9.0346.02.1.1420	13A1420C	142.082X	9559
	AJ58970 / J57007	13A1450C	145.082X	9571
	J57191	13A1475C	147.082X	9581
	AJ58940	13A1485C	148.582X	9592
	CQ50144	8PK1930	193.091 EPDM	K080760EPDM
KOMATSU Tratores / Tractor		13A0945C	094.582X	9374
		13A1450C	145.082X	9571
LAVRALE - Motor	9.0346.02.0.1240	10A1240C	124.080X	7488
MASSEY FERGUSON Tratores / Tractor	2.800.674M1	10A1240C	124.080X	7488
	3.809.174M1	13A1015C	101.582X	9441
	190.823M1	13A1205C	120.582X	9471
		13A1205C	120.582X	9471
	487.802M2	13A1235C	123.582X	9486
	487.802M1	13A1255C	125.582X	9493
	3.145.135M91	13A1255C	125.582X	9493
	3.145.135M1	13A1255C	125.582X	9493
	1.482.511M1	13A1325C	132.582X	9521
	487.802M1	13A1350C	135.082X	9531
	487.802M1	13A1350C	135.082X	9531
	1.482.511M1	13A1350C	135.082X	9531
	487.802M1	13A1350C/2	135.082X	9531
	049.880T1	13A1375C	137.582X	9541
	040.560T1	13A1375C	137.082X	9537
	2.801.859M1	13A1425C	142.582X	9561
	487.802M1	13A1425C	142.582X	9561
	2.801.859M1	13A1425C	142.582X	9561
	2.801.859M1	13A1425C/2	142.582X	9561
	3.145.238M1	13A1525C	152.582X	9600
3.412.285M2	13A1595C	159.582X	9628	
036.720T1	13A1595C	159.582X	9628	
MICHIGAM Tratores / Tractor		13A1255C	125.582X	9493
		13A1450C	145.082X	9571
		13A1475C	147.582X	9581
MITSUBISHI - Empilhadeiras/ Monta Carga		13A0990C	099.513X	9401
MÜLLER Motor	9.0346.02.0.1240	10A1240C	124.080X	7488
		13A0875C	087.082X	9344
		13A0955C	095.082X	9374
		13A1175C	117.582X	9460
	9.0346.02.1.1250	13A1255C	125.082X	9493
		13A1262C	126.582X	9499

TRACTORES / EMPILHADEIRAS / RETROESCAVADEIRA / MOTOSCRAPER

DAYCO				
FABRICANTE	Nº ORIGINAL	Ref. DAYCO	Ref. Continental	Ref. Gates
MÜLLER Motor		13A1350C	135.082X	9533
	9.0346.02.1.1375	13A1375C	137.582X	9541
	9.036.02.1420	13A1420C	142.082X	9559
		13A1475C	147.582X	9581
		13A1575C	157.582X	9620
		17A1090C	109.084X	0430
MWM Motor		10A1175C	117.580X	7492
		10A1250C	125.080X	7466
		13A1175C/2	117.582X	9464
NEW HOLLAND Tratores / Tractor	5.186.233	10A925C	092.580X	7364
	5.140.009/73.404.350	10A1025C	102.580X	7405
	5.140.010	10A1075C	107.580X	7423
	E7NN10C8620AA	13A0850C	085.082X	9335
	E7NN8620AA	13A1150C	115.082X	9450
	D6NN-8620-A	13A1175C/2	117.582X	9460
	9.575.059	13A1420C	142.082X	9559
	87.800.858	8PK1956	195091 EPDM	K80769
NISSAN - Empilhadeiras/ Monta Carga		13A0990C	099.513X	9401
SANTA MATILDE Tratores / Tractor		13A1205C	120.582X	9474
		13A1255C	125.582X	9493
		13A1350C	135.082X	9531
TEMA - TERRA Rolos Auto Propulsores Rodillos Vibratorios		13A1205C	120.582X	9471
		13A1262C	126.582X	9499
		13A1425C	142.582X	9561
TEREX Caminhão Fora de Estrada Canión Fuera Carretera		13A0975C	097.582X	9384
		13A1610C/2	161.082X	9632
		13A1750C/2	175.082X	9688
		17A1205C	121.084X	0474
TEREX Motoscrapers		10A0990C/2	099.080X	7392
		13A0975C	097.582X	9384
		13A1000C/2	100.082X	9395
		13A1365C/3	136.582X	9537
		17A1205C	121.084X	0474
TEREX Pá Carregadeira / Pala Cargadera		10A1150C/2	115.080X	7450
		13A0825C	082.582X	9384
		13A0975C	097.582X	9384
		13A1150C	115.082X	9450
		13A1220C	122.582X	9482
		13A1525C/2	152.582X	9600
		13A1575C	157.582X	9620
		13A1610C/2	161.082X	9632
		13A1650C/3	165.082X	9650
VALMET - Empilhadeiras / Monta Carga		10A1240C	124.080X	7488
VALMET Tratores / Tractor	243600	10A1240C	124.080X	7488
	80077800	13A1255C	125.582X	9493
	261560	13A1425C	142.582X	9561
VALTRA - VALMET Tratores / Tractor	32.889.500	13A0915C	091.582X	9360
	80077800	13A1255C	125.582X	9493
	684121300	13A1300C	130.082X	9512
	684121325	13A1325C	132.582X	9521
	684121400	13A1400C	140.582X	9552
	261560 / 80724600	13A1425C	142.582X	9561
		13A1750C	175.082X	9689
VOLVO	977525	13A0895C	089.582X	9352
Wabco-Scraper		17A1205C	121.084X	0474
YALE Empilhadeiras / Monta Carga		10A1240C	124.080X	7488
		11A1180C	118.080X	7466
		10A1240C	124.080X	7488
		13A1255C	125.582X	9493
YANMAR Tratores / Tractor	NS75C.44782	13A0965C	096.513X	9390
	25.132.003.700	13A0990C	099.513X	9401
	25.132.003.800	13A1020C	102.013X	9412



The original **power** in motion™

A N O T A Ç Õ E S

www.dayco.com.br

TENSIONADOR / TENSOR

DAYCO						
FABRICANTE	MOTOR	CILINDRO	Hp	MODELO	ANO / AÑO	Nº DAYCO
JOHN DEERE	POWERTECH 13.5L PSX - JOHN DEERE	13500	410	9410R	12 / ...	APV3095
	POWERTECH 13.5L PSX - JOHN DEERE	13500	460	9460R	12 / ...	APV3095
	POWERTECH 13.5L PSX - JOHN DEERE	13500	510	9510R	12 / ...	APV3095
	POWERTECH 13.5L PSX - JOHN DEERE	13500	560	9560R	12 / ...	APV3095
NEW HOLLAND CASE	CT6AA-8.3 - CDC	8277		MAGNUM MX 220	99 / 02	APV2722
	CT6AA-8.3 - CDC	8277		MAGNUM MX 240	99 / 02	APV2722
	CT6AA-8.3 - CDC	8277		MAGNUM MX 270	99 / 02	APV2722
	FPT NEF	6728		PUMA 140	06 / 10	APV2723
	FPT NEF	6728		PUMA 140	06 / 10	APV2724
	FPT NEF	6728		PUMA 155	06 / 10	APV2723
	FPT NEF	6728		PUMA 155	06 / 10	APV2728
	FPT NEF	6728		PUMA 225 CVX	08 / 10	APV2728
FPT NEF	6728		PUMA 225 CVX	08 / 10	APV2726	
NEW HOLLAND FIAT	WM - NH POWERSTAR		116	TM 115	99 / 01	APV2721
	WM - NH POWERSTAR		124	TM 120	02 / 07	APV2721
	WM - NH POWERSTAR		126	TM 125	99 / 01	APV2721
	WM - NH POWERSTAR		131	TM 130	02 / 07	APV2721
	WM - NH POWERSTAR		136	TM 135	99 / 01	APV2721
	WM - NH POWERSTAR		144	TM 140	02 / 07	APV2721
	WM - NH POWERSTAR		147	TM 150	99 / 01	APV2721
	WM - NH POWERSTAR		168	TM 165	99 / 01	APV2721
NEW HOLLAND	FPT F5		78	T 4030	08 / ...	APV2718
DEUTZ-FAHR	TCD 3.6 L4 TIER 4I - DEUTZ	3620	95	5100.0/ 5100TTV	14 / ...	APV3089
	TCD 3.6 L4 TIER 4I - DEUTZ	3620	95	5100.0/ 5100TTV	14 / ...	APV3092
	TCD 3.6 L4 TIER 4I - DEUTZ	3620	105	5110.0/ 5110TTV	14 / ...	APV3089
	TCD 3.6 L4 TIER 4I - DEUTZ	3620	105	5110.0/ 5110TTV	14 / ...	APV3092
	TCD 3.6 L4 TIER 4I - DEUTZ	3620	113	5120.0/ 5120TTV	14 / ...	APV3089
	TCD 3.6 L4 TIER 4I - DEUTZ	3620	113	5120.0/ 5120TTV	14 / ...	APV3092
	TCD 3.6 L4 TIER 4I - DEUTZ	3620	120	5130.0/ 5130TTV	14 / ...	APV3089
	TCD 3.6 L4 TIER 4I - DEUTZ	3620	120	5130.0/ 5130TTV	14 / ...	APV3092



The original **power** in motion™

A N O T A Ç Õ E S

www.dayco.com.br

DAYCO®

The original **power** in motion™

A N O T A Ç Õ E S

www.dayco.com.br



The original **power** in motion™

A N O T A Ç Õ E S

www.dayco.com.br

DAYCO®

The original **power** in motion™

Correias Agrícolas DAYCO, projetadas para aplicação e exigências específicas, com desempenho comprovado em laboratórios e no campo.

Correas Agrícolas DAYCO diseñados para su aplicación y los requisitos específicos, con un rendimiento probado en los laboratorios y en el campo.





The original **power** in motion™

GLOBAL FOOTPRINT



USA

Fayetteville
Hillsdale
Memphis
Mount Pleasant
Red Springs
Roseville
Sparks
Springdale
Troy
Tulsa
Walterboro
Williston

CANADA

Concord

SOUTH AMERICA

Contagem
Cordoba
Itapira
São Paulo

MEXICO

Mexico City
San Luis Potosi

EUROPA

Basildon
Burolo
Chieti
Colonella
Dubai
Istanbul
Ivrea
Kungsbacka
Manoppello
Manresa
Moscow
Paris
Tychy
Vierenheim

ASIA

Guiyang
Manesar
Shanghai
Wujiang
Yokohama

AUSTRALIA

Hallam
Wagga Wagga

© 2016 Dayco IP Holdings, LLC. All Rights Reserved.

DAYCO POWER TRANSMISSION LTDA.
Div. South America
www.dayco.com

Brasil

Av. Henry Ford, 833
São Paulo - SP - Brasil
Cep.: 03109 000
Tel.: +55 11 3146 4770

Argentina

Juan Ramon Estomba, S/N
Parque industrial Ferreyta
5123 FERREYTA - Córdoba
Teléfono: + 54 351 497 1 500

USA

Corporate Headquarters
Dayco Products LLC
1650 Research Drive, 5te. 200
Troy, MI 48083